

SHARP

投影機

P701U-W/P621U-W

使用者手冊

HDMITM

CHDBTTM
ASE

型號

XP-P701U-W/XP-P621U-W

目錄

介紹	iv
重要資訊	v
1. 檢查產品概述、隨附的物品和零件名稱	1
1-1. 投影機介紹	1
1-2. 包裝箱中有哪些物件？	4
1-3. 投影機各零件名稱	5
1-4. 遙控器各零件的名稱	11
2. 投射影像（基本操作）	17
2-1. 投射影像的流程	17
2-2. 連接電腦/連接電源線	18
2-3. 開啟投影機	20
2-4. 選擇訊號源	22
2-5. 調整圖片尺寸和位置	23
2-6. 調整梯形失真（梯形校正）	29
2-7. 調整設備音量	32
2-8. 關閉投影機	33
2-9. 移動投影機時	34
3. 便利的功能	35
3-1. 靜音圖片和聲音（AV-MUTE）	35
3-2. 凍結影片（靜止影像）	35
3-3. 縮放圖片的部分畫面（局部縮放）	36
3-4. 調整光（亮度）（光照模式）	37
4. 使用檢視器（USB-A）	39
4-1. 可透過檢視器執行的操作	39
4-2. 投射儲存在 USB 隨身碟上的影像（基本操作）	40

5.使用螢幕選單	42
5-1.螢幕選單的基本操作	42
5-2.螢幕選單清單	45
5-3.圖片	48
5-4.影像選項	50
5-5.設置(1)	53
5-6.設置(2)	57
5-7.USB-A	71
5-8.信息	72
6.進行連接	73
6-1.連接到電腦與視頻設備	73
6-2.連接至有線局域網	74
6-3.連接HDBaseT傳送裝置（市售）	75
6-4.縱向投影（垂直方向）	77
7.連接至網路	80
7-1.透過連接至網路可以做什麼	80
7-2.激活投影機的有線局域網功能	80
7-3.連接到投影機的HTTP服務器	83
7-4.註冊背景標誌	87
8.保養	88
8-1.清潔鏡頭	88
8-2.清潔機櫃	89

9.附錄	90
9-1.設定螢幕和投影機	90
9-2.相容的輸入訊號清單	94
9-3.規格	95
9-4.機櫃尺寸	98
9-5.主要端子的引腳分配和信號名稱	99
9-6.PC 控制代碼和纜線連接	101
9-7.關於ASCII控制指令	103
9-8.故障排除	105
9-9.指示燈訊息	107
9-10.故障排除核對表	110

介紹

感謝您購買 投影機。

此投影機可以連接到電腦、視訊裝置等，將圖像清晰地投影到螢幕上。

開始使用投影機前，請仔細閱讀本手冊。

如果您對操作有任何疑問或認為投影機可能有故障，請閱讀本手冊。

註

- (1) 未經許可，不得轉載本手冊的部分或全部內容。
- (2) 本手冊內容如有更改，恕不另行通知。
- (3) 本手冊的編寫過程非常謹慎；但是，如果您發現任何疑問、錯誤或遺漏，請與我們聯絡。
- (4) 本手冊中顯示的圖像僅供參考。如果圖像與實物不一致，以實物為準。
- (5) 儘管有第 (3) 和 (4) 條的規定，我們對因使用本裝置而導致的利潤損失或其他事項的索賠不承擔任何責任。
- (6) 服務提供者可能會在不事先通知的情況下修改、暫停或終止應用程式和內容服務。本公司對於因上述變更而導致的任何故障或損失，概不負責。
- (7) 本手冊通常向各個地區提供，因此可能包含與其他國家相關的說明。

重要資訊

電線資訊

使用屏蔽電線，以防止干擾無線電或電視接收。

關於電磁干擾 (EMI) 的通知

警告：

為避免電磁干擾，本產品不應安裝或使用於住宅環境。



本設備及其電池處置的相關資訊

如果您想處置本設備或其電池，請勿使用一般的垃圾桶，也不要將其放入壁爐中！

使用過的電氣和電子設備及電池應該一律根據當地法律單獨地收集和處理。

分類收集促進環境友好的處理、材料的回收利用，並且最大程度地減少廢物的最後處置。某些物質的不當處置可能會對人類健康和環境造成危害！將舊設備帶到當地（通常是市府）收集設施，如果有的話。

從設備中取出用過的電池，並將其帶到電池收集設施；通常是出售新電池的地方。

如果對處置有所疑問，請聯絡當地主管部門或經銷商，並且詢問正確的處置方法。

僅適用於歐盟和其他一些國家/地區的使用者；例如挪威和瑞士：法律要求您參與單獨收集。上述符號出現在電氣電子設備和電池（或包裝）上，以提醒使用者這一點。如果符號下方出現「Hg」或「Pb」，則表示電池分別含有微量汞（Hg）或鉛（Pb）。

來自私人家庭的使用者會被要求使用現有的舊設備和電池回收設施。

電池會在銷售點收集。收回是免費的。

如果設備已用於「商業目的」，請聯絡您的SHARP經銷商，他們將通知您有關回收的資訊。您可能需要支付因回收而產生的費用。小型設備（和少量）可能會由您當地的收集設施進行回收。西班牙適用：請聯絡已建立的收集系統或當地政府機構以回收您的舊產品。



廢電池請回收

單元	限用物質及其化學符號					
	鉛 (Pb)	汞 (Hg)	鎘 (Cd)	六價鉻 (Cr ⁺⁶)	多溴聯苯 (PBB)	多溴二苯 醚 (PBDE)
光學零件	○	○	○	○	○	○
實裝電氣零件	—	○	○	○	○	○
框體、結構零件	○	○	○	○	○	○
螢光劑色輪裝置	—	○	○	○	○	○
其他(遙控器、線 纜及其他)	—	○	○	○	○	○

備考1. “○” 係指該項限用物質之百分比含量未超出百分比含量基準值。

備考2. “—” 係指該項限用物質為排除項目。

雷射安全注意事項

警告

1 類雷射產品 [IEC 60825-1:2014]

EN 60825-1:2014+A11:2021 1 類消費雷射產品（適用於歐盟和英國）

- 本產品配備雷射模組。使用此處指定之外的控件或程序調整，可能會導致暴露於危險輻射中。
- 暴露在光圈附近的雷射熱能可能會導致灼傷。

- 本產品歸類為 IEC 60825-1:2014 中的 1 類產品。
- 對於歐盟和英國，還符合 EN 60825-1:2014+A11:2021 和 EN 50689:2021。
- 請遵照您所在國家與本裝置安裝和管理相關的法律及法規。
- 內建光源模組發出的雷射輪廓：
 - 波長：449 - 461 奈米
 - 最大功率：180 W (P701U-W)
129 W (P621U-W)

光源模組

- 光源模組包含配備在本產品中作為光源的多個雷射二極管。
- 這些雷射二極管密封在光源模組中。光源模組無需維護或維修即可發揮性能。
- 終端使用者不可以更換光源模組。
- 請聯絡合格的經銷商更換光源模組，並取得更多資訊。

風險組

本投影機歸類為 IEC/EN 62471-5:2015 中的風險群組 2。



警告

與處理任何明亮光源方法相同，請勿直視光束，RG2 IEC/EN 62471-5:2015。









關於符號

為確保安全、正確使用本產品，本手冊使用了許多符號，以防止對您和他人造成傷害以及財產損失。

符號及其含義如下所述。在閱讀本手冊前，請務必完全了解它們。

 警告	如果不注意此符號並錯誤地處理產品，可能會導致事故而造成死亡或重大傷害。
 注意	如果不注意此符號並錯誤地處理產品，可能會導致人身傷害或周圍財產受損。

符號範例

	此符號表示應該小心觸電。
	此符號表示應該小心高溫。
	此符號表示必須禁止該內容。
	此符號表示禁止弄濕。
	此符號表示不得用濕手觸摸。
	此符號表示禁止拆卸。
	此符號表示您必須執行的操作。
	此符號表示應從電源插座上拔下電源線。

安全注意事項



警告

投射光線



禁止

投射光線以及機櫃上標示的圖示/標籤

- 請勿直視投影機的鏡頭。
- 投影機運作時會投射強光，可能會損壞您的視力。暴露在光圈附近的雷射熱能可能會導致灼傷。當兒童在附近時要特別小心。
- 請勿使用光學裝置（放大鏡、反射器等）直視投射光線。否則可能會導致視力受損。
- 在開啟投影機前，檢查並確認投影範圍內沒有人直視鏡頭。
- 請勿讓兒童單獨操作投影機。當兒童操作投影機時，成人應始終在場並仔細看護兒童。
- 機櫃上鏡頭附近標示的以下圖示，表示禁止直視投影機。

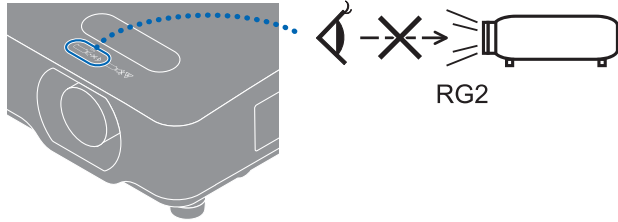

接下頁



警告

- 以下標籤貼於投影機上。

雷射說明標籤



標籤 1

FDA 附加警告標籤
(限美國)

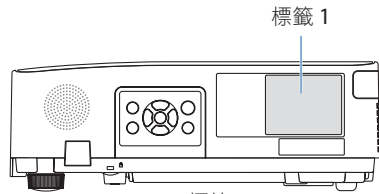
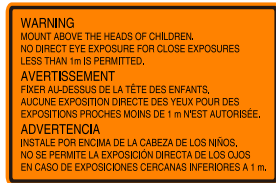

標籤 2

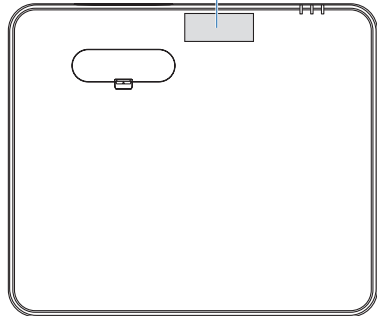



警告

電源



務必執行

使用電壓合適的電源。

- 本投影機設計用於 100–240 VAC、50/60 Hz 電源。在使用投影機前，請檢查投影機所連接的電源是否符合這些要求。
- 使用電源插座作為投影機的電源。請勿將投影機直接連接到電燈配線。這樣做很危險。



必須接地

將電源線接地

- 本裝置設計用於電源線接地的情況。如果電源線未接地，可能會導致觸電。請確保電源線直接連接至牆壁插座並正確接地。請勿使用 2 腳插頭轉換轉接器。
- 務必將投影機和電腦（訊號源）連接至相同接地點。如果將投影機和電腦（訊號源）連接至不同接地點，則接地電位中的波動可能引起火災或冒煙。



務必執行

處理電源線

- 請使用本投影機隨附的電源線。如果隨附的電源線不符合所在國家的安全標準以及所在地區的電壓和電流的要求，請務必使用符合該標準並滿足該要求的電源線。

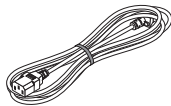

- 所使用的電源線必須經所在國家准許並符合該國的安全標準。關於電源線規格，請參考第96頁。
欲選擇合適的電源線，請自行查看所在地區的額定電壓。



禁止

- 本投影機附帶的電源線專用於本投影機。為安全起見，請勿將其與其他裝置一起使用。

接下頁

 **警告**



危險電壓



請勿用濕手
觸摸

- 小心使用電源線。損壞的電源線可能導致火災或觸電。
 - 請勿在電源線上放置重物。
 - 請勿將電源線放在投影機下面。
 - 請勿用地毯等覆蓋電源線。
 - 請勿劃傷或改動電源線。
 - 請勿用力過度彎曲、扭曲或拉扯電源線。
 - 請勿加熱電源線。
- 如果電源線損壞（芯線裸露、斷線等），請讓經銷商更換。
- 聽到雷聲時請勿觸摸電源插頭。否則可能會導致觸電。
- 請勿用濕手連接或斷開電源線。否則可能會導致觸電。

安裝



禁止



請勿弄濕



拔下電源線

請勿在下述地方使用。

- 請勿在下述地方使用。否則可能會導致火災或觸電。
 - 搖晃的桌子、傾斜的表面或其他不穩定的地方
 - 通風不良的空間。
 - 接近散熱器、其他熱源或太陽直接照曬。
 - 持續震動的區域。
 - 潮濕、多灰塵、充滿蒸汽，或多油的區域。
 - 具有腐蝕性氣體（二氧化硫、硫化氫、二氧化氮、氯氣、氨氣、臭氧等）的環境。
 - 戶外。
 - 高溫、濕度變化快速且可能發生凝結的環境。
 - 請勿在以下所述的、投影機可能弄濕的地方使用。否則可能會導致火災或觸電。
 - 請勿在雨中或雪地、海濱或臨海等地方使用。
 - 請勿在浴室或淋浴間使用。
 - 請勿將產品安裝在空調等會排水的裝置下方。
 - 請勿在投影機上放置花瓶或盆栽植物。
 - 請勿在投影機上放置杯子、化妝品或藥品。
- 如果水等進入投影機內部，請先關閉投影機的電源，然後從電源插座上拔下電源線，然後聯絡經銷商。

 **警告**
**注意****天花板懸掛安裝**

- 如需在天花板上懸掛安裝投影機，請洽詢經銷商。天花板懸掛安裝需要專業技能。
請勿由非安裝人員執行安裝作業。否則可能導致投影機掉落，造成人身傷害。
- 對於因不當安裝或操作、誤用、改裝或自然災害所導致的任何事故或/及損壞，我們概不負責。
- 從天花板等處懸掛安裝時，請勿懸吊在投影機上。投影機可能會掉落並造成人身傷害。
- 從天花板懸掛安裝時，請使用觸手可及的電源插座，以便可以輕鬆插拔電源線。

使用時**禁止****拔下電源線****請勿將物品放入投影機中。**

- 請勿從通風口將金屬或易燃物體或其他異物插入或掉落到投影機中。否則可能會導致火災或觸電。如果家裡有兒童，要特別小心。如果異物進入投影機內部，請先關閉投影機的電源，然後從電源插座上拔下電源線，然後聯絡經銷商。

**拔下電源線****如果投影機出現故障，請拔下電源線。**

- 如果投影機冒煙或發出異味或聲音，或投影機掉落或機櫃損壞，請關閉投影機電源，然後從電源插座上拔下電源線。這不僅可能導致起火或觸電，還可能嚴重損害視力或造成燒傷。請聯絡經銷商進行維修。切勿嘗試自行維修投影機。這樣做很危險。

**請勿拆卸****請勿拆卸投影機。**

- 請勿拆卸或打開投影機機櫃。
此外，請勿改裝投影機。投影機中有高壓區域。其可能會引起火災、觸電或雷射光洩漏，導致視力嚴重受損或燒傷。
請合格的維修人員對內部進行檢查、調整和維修。

 **警告**

<p> 禁止</p> <p> 小心高溫</p>	<p>投影機運作時，請勿將物體放在鏡頭前面。</p> <ul style="list-style-type: none"> • 投影機運作時，請勿將鏡頭蓋留在鏡頭上。鏡頭蓋可能變熱並翹曲。 • 投影機運作時，請勿在鏡頭前面放置遮擋光線的物體。物體可能會變熱並損壞或著火。 • 機櫃上標明的下圖表示避免在投影機鏡頭前面放置物體的注意事項。 <p style="text-align: center;"></p>
<p> 禁止</p>	<p>清潔投影機時</p> <ul style="list-style-type: none"> • 請勿使用易燃氣體噴霧清除鏡頭、機櫃等上的灰塵。否則可能導致火災。
<p> 禁止</p>	<p>請勿在要求高安全性的場所使用。</p> <ul style="list-style-type: none"> • 使用產品不得伴隨可能直接導致死亡、人身傷害、嚴重身體傷害或其他損失的致命風險或危險，包括核設施中的核反應控制、醫療生命支援系統和武器系統的導彈發射控制。



注意

電源線



務必執行

處理電源線

- 投影機應安裝在易於使用的電源插座附近。
- 將電源線連接到投影機的 AC IN 端子時，請確保接頭已完全牢固插入。電源線連接鬆動可能導致火災或觸電。



務必執行



拔下電源線

按照以下方式處理電源線以避免導致火災或觸電

- 連接或斷開電源線時，請握住電源線的插頭來拉出電源線。
- 在清潔產品之前或打算長時間不使用產品時，請從電源插座上拔下電源線。
- 當電源線或插頭髮熱或損壞時，請從電源插座上拔下電源線，然後聯絡經銷商。



務必執行

定期清理電源插頭上的灰塵和其他雜物

- 否則可能會導致火災或觸電。



務必執行

移動投影機之前，請斷開電源線和其他電線

- 移動產品之前，請確定關閉產品電源，然後從電源插座拔出電源線，並確認將產品連接到其他裝置的所有電線皆已斷開連接。



禁止

請勿使用帶有電源插排的電源線

- 增加延長線可能會因過熱而導致火災。



注意

使用時



禁止

請勿在受過電壓影響的網路上使用。

- 將投影機的HDBaseT 埠和 LAN 埠連接到不存在過壓危險的網路。施加於 HDBaseT 或 LAN 埠的過電壓可能會導致觸電。



務必執行

鏡頭移位、對焦和變焦操作

- 移動鏡頭或調整聚焦或變焦時，請從投影機的後面或側面進行操作。如果從正面進行調整，您的眼睛可能會暴露在強光下並受傷。
- 執行鏡頭移動操作時，請將手遠離鏡頭區域。否則，您的手指可能會陷入機櫃和鏡頭之間的縫隙中。



禁止







處理電池

不正確使用電池可能會導致洩漏或爆裂。

- 只能使用指定的電池。
- 裝入電池，將每個電池的 (+) 和 (-) 符號對齊電池室的 (+) 和 (-) 符號。
- 請勿混合使用不同品牌電池。
- 請勿將新舊電池混用。這可能會縮短電池壽命，或導致電池液體洩漏。
- 立即取出電量耗盡的電池，防止電池酸液洩漏到電池室內。
如果洩漏的電池液沾到您的皮膚或衣服上，請立即徹底沖洗。如果不慎進入您的眼睛，請洗淨眼睛，不要揉眼睛，並且立即就醫。洩漏的電池液進入您的眼睛或衣服，可能會刺激皮膚或傷害您的眼睛。
- 如果長時間不使用遙控器，請取出電池。
- 將電池放在極高溫的周遭環境，或是放在極低氣壓的環境，都可能造成爆裂或可燃性液體或氣體洩漏。
- 妥善處理耗盡的電池。將電池丟入水中、火中或烘烤爐中，或以機械方式壓碎、切割或改裝電池等處理方式均可能會導致爆炸。
- 不要讓電池短路。
- 不要給電池充電。提供的電池無法充電。
- 處理電池時請聯絡經銷商或當地部門。



注意

 <p>禁止</p>  <p>小心高溫</p>	<p>關於通風口</p> <ul style="list-style-type: none"> 請勿遮擋投影機的通風口。此外，請勿在投影機下方放置紙或布等柔軟物體。否則會引起火災。 在投影機安裝之處與其周圍環境之間保留足夠空間。（→ 第 xx 頁） 在投影時或剛投影圖像後，請勿觸摸排氣口區域。排氣口區域此時可能很熱，接觸可能導致灼傷。
 <p>禁止</p>	<p>移動投影機</p> <ul style="list-style-type: none"> 移動投影機時，請勿握住鏡頭部分。對焦環可能會轉動，使投影機掉落而導致受傷。此外，如果您將手放在機櫃和鏡頭之間間隙上，投影機可能會損壞、掉落並造成人身傷害。 請勿將手放入連接端子的凹槽內。投影機可能會損壞或掉落，從而導致受傷。
 <p>禁止</p>	<p>請勿推擠產品或攀爬到產品上。請勿抓取或依附在產品上。請勿用硬物摩擦或敲擊產品。</p> <ul style="list-style-type: none"> 產品可能會掉落，因而導致產品損害或人身傷害。
 <p>務必執行</p>	<p>避開極端溫度和濕度的地方</p> <ul style="list-style-type: none"> 否則可能會導致火災或觸電或投影機損壞。 本投影機的使用環境如下： - 工作溫度：0°C 至 45°C / 32°F 至 113°F / 濕度：20 至80%（無凝結） - 儲存溫度：-10°C 至 50°C / 14°F 至 122°F / 濕度：20 至 85%（無凝結）
<p>檢查與清潔</p>	
 <p>務必執行</p>	<p>檢查投影機並清潔內部</p> <ul style="list-style-type: none"> 關於每年一次的投影機內部清潔，請諮詢經銷商。如果長時間不清潔，投影機內部可能會積聚灰塵，導致火災或故障。

安裝與維護注意事項

請勿在下述地方安裝或儲存。

- 放大振動和沖擊的位置
如果安裝在電源處受振動或可傳達振動的地方，或安裝在車輛或船舶等處，則投影機可能受振動或衝擊影響而可能損壞內部零件並導致故障。
- 高壓電源線和電源附近
其可能會擾亂裝置。
- 產生強磁場的地方
否則會導致故障。
- 戶外和潮濕或有灰塵的地方
暴露於油煙或蒸汽的地方
產生腐蝕性氣體的地方
油、化學品等附著物和水汽可能會造成機箱變形或裂開、金屬零件腐蝕或功能異常情況。

安裝在天花板上時的注意事項（致經銷商和安裝人員）

1. 為防止投影機掉落，將其安裝在天花板上時，需保證在該種安裝方式下，支撐強度足以長期承受投影機和天花板安裝單元的總重。
2. 將投影機安裝在天花板上時，務必根據天花板安裝單元的安裝手冊正確進行。務必使用固定的金屬配件並擰緊螺絲。
3. 為防止投影機掉落，請使用防脫線。
 - 使用市售的金屬配件將建築物或建築的堅固部分與帶防脫線的投影機的安全栓連接在一起。
 - 使用市售的金屬配件和強度足以承受投影機和天花板安裝單元總重的防脫線。
 - 稍稍鬆開防脫線，以免給投影機施加負荷。
 - 關於安全栓的位置，請參閱「投影機的零件名稱」。（→ 第 5 頁）

保護個人資訊

IP 位址等個人識別資訊可能會儲存在投影機上。

轉移或處置投影機前 請透過執行螢幕選單上的 [恢復出廠設定] 清除此資料。

確保投影機性能的注意事項

- 如果雷射光束等強光進入鏡頭，可能會導致故障。
- 在有大量香煙煙霧或灰塵的地方使用前，請洽詢經銷商。
- 當使用電腦等長時間投影相同的靜態圖像時，投影停止後，圖像的圖案可能會保留在螢幕上，但一段時間後會消失。這是由於液晶面板的特性而引起，並非故障。我們建議在電腦端使用螢幕保護程式。
- 在海拔約 5,500 英呎/ 1,600 公尺或更高的地方使用投影機時，務必將〔風扇模式〕設定為〔高海拔〕。否則，投影機內部可能會變熱，導致故障。
- 當在高海拔（氣壓低的地方）地區使用投影機時，可能需要比平時更早更換光學零件。
- 關於移動投影機
 - 務必安裝附帶的鏡頭蓋以防止鏡頭劃傷。
 - 請勿使投影機受到振動或強烈撞擊。否則可能會損壞投影機。
- 請勿將傾斜腳用於除調整投影機傾斜以外的其他用途。
操作不當，例如透過傾斜腳搬運投影機或將其靠在牆上使用，可能會導致故障。
- 請勿赤手觸摸投影鏡頭的表面。
投影鏡頭表面上的指紋或污垢將被放大並投影在螢幕上。請勿觸摸投影鏡頭的表面。
- 投影時，請勿從投影機或電源插座中拔下電源線。否則可能會導致投影機的 AC IN 端子劣化或電源插頭接觸不良。要在投影圖像時中斷交流電源，請使用斷路器等。
- 關於操作遙控器
 - 如果投影機的遙控訊號感應器或遙控器的訊號發射器暴露在強光下或者它們之間存在阻礙訊號的障礙物，遙控器將不會運作。
 - 從距投影機23 英呎/ 7 公尺的範圍內操作遙控器，將其指向投影機的遙控訊號感應器。
 - 請勿掉落遙控器或進行不當操作。
 - 請勿讓水或其他液體進入遙控器。如果弄濕遙控器，應立刻擦乾。
 - 盡量避免在炎熱潮濕的地方使用。
- 採取措施防止外部光線照射在螢幕上。
確保只有投影機發出的光線照在螢幕上。螢幕上的外部光線越少，對比度越高，圖像越漂亮。
- 關於螢幕
如果螢幕上有污垢、刮痕、變色等，圖像將不清晰。小心操作螢幕，保護螢幕免受揮發性物質、刮痕和污垢的影響。

安裝投影機的淨空

- 安裝投影機時，請在其周圍留出足夠的空間，具體如下所述。否則，投影機發出的熱廢氣可能會被回吸。
- 此外，確保空調沒有風吹到投影機上。
- 投影機的熱控制系統可能會檢測到異常（溫度錯誤）並自動關閉電源。

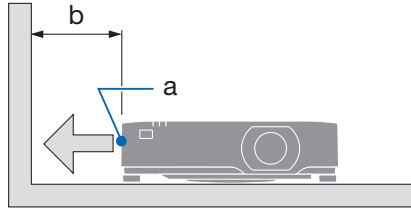

a：排氣口 / b：20 公分/8 英吋或更大

註：

- 在上圖中假設投影機上方有足夠空間。後面還有一個進氣口。在下面留出至少約10公分的空間來安裝電線。

關於原始投射圖片的版權問題：

請注意，在咖啡廳或旅館等場地使用本投影機以作商業或吸引公眾注意力用途時，若使用下列功能使螢幕圖像出現壓縮或伸展，可能會侵犯版權法保護下的版權擁有者的權益。（顯示寬高比）、（梯型修正）、放大功能以及其他類似功能。

電源管理功能

本投影機具有電源管理功能。為減少功耗，電源管理功能（1 和 2）為以下所示的出廠預設。要使用區域網路或序列線連接，通過外部設備控制本投影機時，請使用螢幕選單更改 1 和 2 的設置。

1.待機狀態（出廠預設：正常模式）

要使用外部設備控制投影機，請將〔待機狀態〕選擇為〔網路待機〕或〔睡眠〕。

2.電源控制（出廠預設：休眠）

使用外部設備控制投影機時，請將〔電源控制〕選擇為〔關〕。

註：

- 如果[電源控制]模式設定為[休眠]或[關機]，且相同設定中[計時器]和[休眠倒計時]所設定的時間內沒有收到輸入訊號或未操作投影機，投影機將自動關閉。

註冊資訊和軟體許可

- Microsoft 和 Windows 是 Microsoft Corporation 在美國和/或其他國家的註冊商標或商標。
- HDMI、HDMI High-Definition Multimedia Interface 等詞彙、HDMI 商業外觀及 HDMI 標識均為 HDMI Licensing Administrator, Inc. 的商標或註冊商標。
- HDBaseT™ 和 HDBaseT Alliance 標誌是 HDBaseT Alliance 的商標。
- 商標 PJLink 是在日本、美國和其他國家和地區申請商標權的商標。
- Blu-ray 是藍光光碟協會的商標。
- CRESTRON 和 CRESTRON ROOMVIEW 是 Crestron Electronics, Inc. 在美國和其他國家的商標或註冊商標。
- AMX 是美國 AMX LLC 的註冊商標。
- 本使用者手冊中提到的其他產品和公司名稱是其各自所有者的商標或註冊商標。
- Virtual Remote Tool 使用 WinI2C/DDC library，© Nicomsoft Ltd.
- GPL/LGPL 軟體許可證

該產品包含由 GNU General Public License (GPL) (GNU 通用公眾授權條款)、GNU Lesser General Public License (LGPL) (GNU 較寬鬆公共授權條款)，以及其他許可證授權的軟體。

關於每個軟體的更多資訊，請前往我們的官網。

https://sharp-displays.jp.sharp/dl/en/pj_manual/lineup.html

1. 檢查產品概述、隨附的物品和零件名稱

1-1. 投影機介紹

本章將向您介紹您的新投影機及其性能和操作方法。

通用設置

- 液晶型高亮度/解析度投影機

型號名稱	亮度	解析度	影像大小
P701U-W	7,000 lm (中央 7,400 lm)	WUXGA (1,920 × 1,200 像素)	16:10
P621U-W	6,200 lm (中央 6,500 lm)	WUXGA (1,920 × 1,200 像素)	16:10

它也支援影像大小為21:9的輸入訊號。

- 達到高防塵性能的專有密封結構
由於其卓越的防塵性能，投影機不配備濾網。因此，無需更換濾網。
- 採用密封結構的靜音設計
採用靜音設計，即使是在安靜的會議室或教室中，也沒有惱人的風扇噪音。
- 長時間穩定、高畫質的影像投影
密封結構可防止灰塵附著在光學元件上，確保能夠長時間穩定、高畫質地投影影像。

光源・亮度

- 光模組中配備了長壽命雷射二極體
由於雷射光源可長時間使用，無需更換或維護，因此該產品能夠以低成本運作。
- 亮度可在寬廣範圍內調整
與普通光源不同，亮度可以1%的增量在50至100%間進行調整。
- [恆亮度]模式
亮度通常會隨使用而降低，但透過選擇[恆亮度]模式，投影機將根據光模組的使用時間自動控制光模組的輸出，以保持恆定亮度。

安裝

- **360° 安裝和縱向投影**

投影機可在垂直和水平方向的0°至360°之間以任何角度安裝。傾斜安裝投影機時，請使用足夠堅固的支架。投影螢幕傾斜90°時，也可以進行縱向投影。務必組裝並安裝專用支架。

- **鏡頭平移機制，可輕鬆調整投影影像的位置**

投影影像的位置可透過轉動投影機機殼頂部的兩個轉盤進行移動，一個用於垂直方向，另一個用於水平方向。

視頻

- **2個HDMI輸入、HDBaseT和其他輸入端子**

投影機配備兩個HDMI輸入端子和一個HDBaseT端子。本產品上的HDMI輸入端子支援HDCP。HDBaseT是HDBaseT聯盟建立的家電連接標準。

- **[VIEWER]功能，用於投影儲存在USB記憶體中的靜態影像**

當您將包含圖片的市售USB記憶體插入投影機的USB埠（Type A）時，USB上的影像可由本機投影。透過此方式，您可以不使用個人電腦進行演示。

網路

- **相容於有線局域網**

投影機配備LAN埠（RJ-45），可連接至有線局域網，以將電腦中的影像傳輸到本機，或從電腦控制本機。

- **CRESTRON ROOMVIEW相容性**

投影機支援CRESTRON ROOMVIEW，允許從電腦管理和控制網路中連接的多個裝置。

- **便利的軟體應用程式**

相容於我們的軟體應用程式（NaViSet Administrator 2、NaViSet Administrator Server Edition、Virtual Remote Tool等）。投影機可透過有線局域網從連接的電腦進行控制。

- **NaViSet Administrator 2、NaViSet Administrator Server Edition**

您可以監控投影機的狀態並控制各種功能。

- **Virtual Remote Tool**

電腦螢幕上會顯示虛擬遙控器，以執行簡單的控制，例如打開/關閉投影機、切換訊號等。

請瀏覽我們的網站下載各軟體。

URL: <https://sharp-displays.jp.sharp/dl/en/index.html>

節能功能

- 在採用節能技術的待機狀態下，功耗為**0.31 W (100-120 VAC) / 0.38 W (200-240 VAC)**
從選單中選擇[待機狀態]的[標準]可使投影機進入節電模式。
標準: 0.31 W (100-120 VAC) / 0.38 W (200-240 VAC)
網路待機: 0.8 W (100-120 VAC) / 1.0 W (200-240 VAC)
- **[光照模式]**和「**碳排放計數器**」顯示
可根據使用目的選擇三種[光照模式]選項。也可使用[光線調整]來降低輸出功率並控制能源消耗。關機時，確認訊息中會顯示此時的節能效果，並計入減少的二氧化碳排放量。

1-2.包裝箱中有哪些物件？

確認包裝箱內下列各項物件是否齊全。如有任何遺漏，請向您的經銷商洽詢。
請保存原始包裝箱及捆包用物品，以便需運送投影機時之用。

投影機

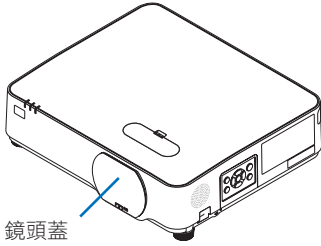

鏡頭蓋

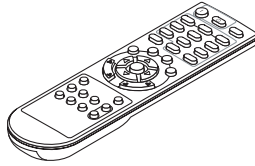

遙控器

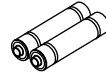

4號鹼性電池 (×2)

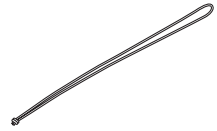

鏡頭蓋繫繩

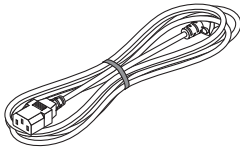

電源線

詳見第xi頁。

插頭類型	
適用於美國	適用於歐盟
	

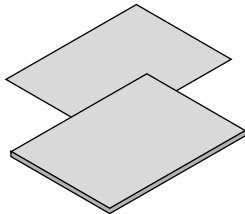

- 重要信息
(適用於北美：TINS-0092VW02)
(適用於北美以外的國家：TINS-0092VW02及TINS-0106VW02)
- 安全注意事項
(適用於歐洲)
- 快速設定指南
- 安全貼紙
(設定安全密碼時使用此貼紙。)

僅適用於美國

- 有限保修

適用於歐洲客戶：

您將在我們的網站上找到現行有效的保證政策：

<https://sharpdisplays.eu>

1-3. 投影機各零件名稱

正面

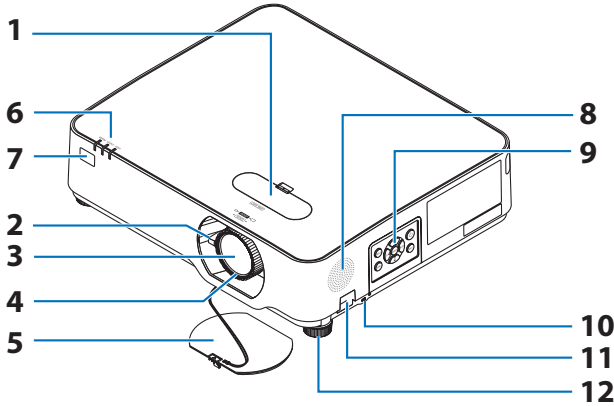

1. 鏡頭平移蓋

移除護蓋可操作水平與垂直調整轉盤。
轉動這些轉盤以調整投影畫面的位置。
(→ 第24頁)

2. 縮放桿

調整投影圖像的大小。
(→ 第27頁)

3. 鏡頭

圖片從這裡投影。

4. 聚焦環

調整圖片的焦距。(→ 第26頁)

5. 鏡頭蓋

保護鏡頭。投影時務必取下。

6. 指示燈

指示燈顯示投影機的操作狀態。(→ 第8、107頁)

7. 遙控器訊號感應器

在此接收遙控器訊號。感應器有兩個，分別位於前側和後側面板上。

8. 揚聲器（單聲道）

從 HDMI1、HDMI2 和 HDBaseT 輸入端子輸出音訊。(→ 第32頁)

9. 主機控制面板

用於開啟／關閉投影機電源、切換投影視頻訊號等(→ 第8頁)。

10. 安全插槽 (🔒)*

用於連接防盜纜線。

11. 安全鍊孔

用來安裝防盜設備。
安全鍊孔可容納直徑最大為0.18 英寸 / 4.6 公釐的安全線或鍊條。

12. 傾斜腳

使用傾斜腳調整投影機的垂直和水平傾斜度。(→ 第28頁)

提示：

- 安全和防盜鎖與Kensington安全纜線/設備相容。關於產品，請造訪Kensington網站。

1.檢查產品概述、隨附的物品和零件名稱

安裝鏡頭蓋繫繩

1. 將繫繩尖端插入鏡頭蓋安裝孔並穿過結。

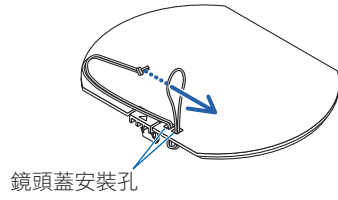

2. 將結插入投影機底部的繫繩安裝孔（大），然後將其按入狹窄的孔（小）。

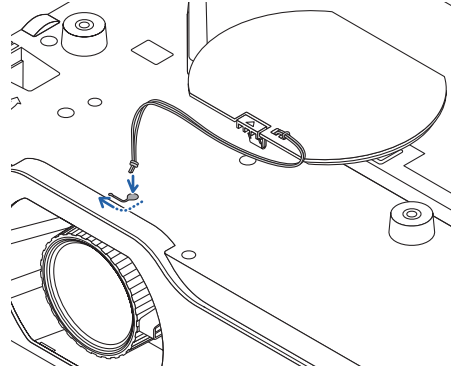

後面

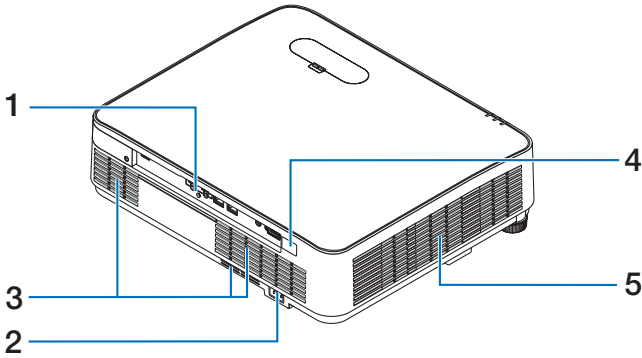

1. 連接端子

用於連接各種視頻和音訊訊號線。（→ 第10頁）

2. AC輸入

將隨附電源線的三針插頭連接到此處，並將另一端插入有電的牆壁插座。（→ 第19頁）

3. 進氣口

吸入外部空氣以冷卻投影機內部。

4. 遙控器訊號感應器

在此接收遙控器訊號。感應器有兩個，分別位於前側和後側面板上。（→ 第16頁）

5. 排氣口

排出內部熱氣。

控制/指示燈

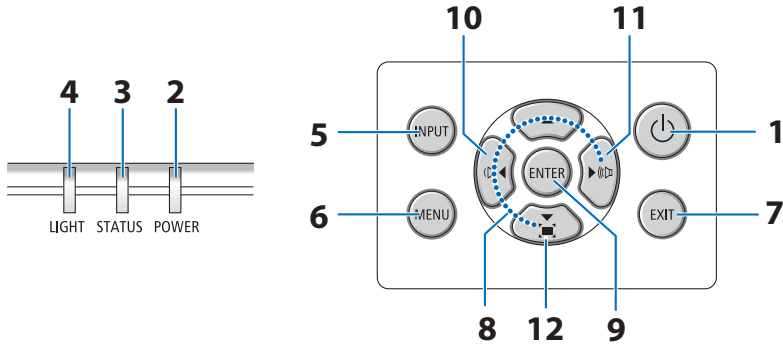

1. (POWER) 按鈕

開啟和關閉本機電源（待機狀態）。
若要關閉電源（進入待機狀態），請按一下按鈕。螢幕上將顯示確認訊息。現在再次按下 (POWER) 按鈕。

2. POWER 指示燈

此指示燈顯示投影機的電源狀態。
電源開啟時，指示燈亮藍燈。
待機時，指示燈亮橘燈或閃爍橘燈，或亮綠燈。（這取決於螢幕選單的[待機狀態]設定。）

3. STATUS 指示燈

這會通知機器異常狀況。

4. LIGHT 指示燈

這指示螢幕選單的 [光照模式] 設定狀態或光源異常。

提示：

- 詳情請參閱「指示燈訊息」。
(→ 第107頁)

5. INPUT 按鈕

在未顯示螢幕選單時按下，會顯示輸入端子畫面。

6. MENU 按鈕

顯示螢幕選單，用於執行各種設定和調整。（→ 第42頁）
在顯示螢幕選單時按下，選單會關閉。

7. EXIT 按鈕

顯示螢幕選單時，返回選單的上一級。

8. ▼▲◀▶ 按鈕

顯示螢幕選單時，按下▼▲◀▶ 按鈕可選擇要設定或調整的項目。

9. ENTER 按鈕

顯示螢幕選單時，進入選單的下一級並確認所選項目。
顯示確認訊息時，確認項目。

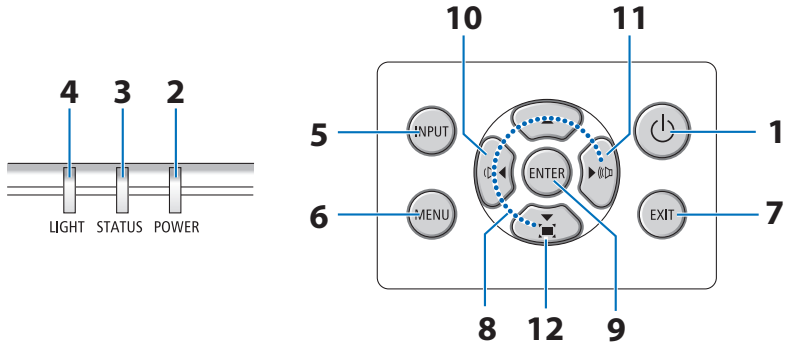

10. (音量-) 按鈕

在未顯示螢幕選單時按下，可調整音量。

(→ 第32頁)

11. (音量+) 按鈕

在未顯示螢幕選單時按下，可調整音量。

(→ 第32頁)

12. (梯形校正) 按鈕

在未顯示螢幕選單時按下，可調整梯形失真。(→ 第29頁)

端子面板功能

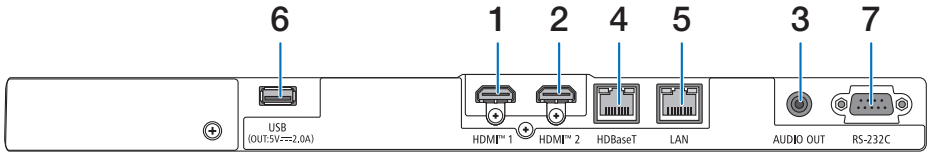

1. HDMI 1 端子 (A 型)

連接到電腦、藍光播放器等的輸出端子。

2. HDMI 2 端子 (A 型)

連接到電腦、藍光播放器等的輸出端子。

3. AUDIO OUT 微型插孔 (立體聲微型)

輸出從投影機投影的影像音訊訊號。

連接音訊設備時，投影機喇叭會停用。

4. HDBaseT 埠 (RJ-45)

連接到市售的HDBaseT相容傳輸設備。

(→ 第75頁)

5. LAN埠 (RJ-45)

將本機連接到有線局域網。

(→ 第74頁)

6. USB埠 (A型)

連接USB記憶體。當圖片資料儲存在USB記憶體中時，可透過投影機的[VIEWER]投影圖片。

(→ 第39頁)

開啟投影機時，將提供5 V/2.0 A電源。

7. RS-232C埠 (D-Sub 9針)

使用此埠連接電腦或控制系統。這可以讓您通過串列通訊協議控制投影機。如果您正在編寫自己的程式，可以在第101頁查閱典型電腦控制代碼。

1-4.遙控器各零件的名稱

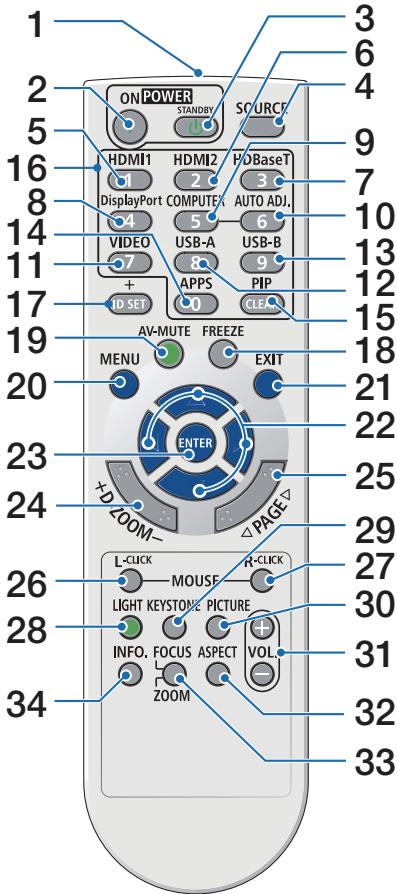

1. 紅外線發射器

紅外線遙控器訊號從此處傳輸。

操作時，請將遙控器指向主機上的訊號感應器。

2. POWER ON (|) 按鈕

處於待機狀態時（POWER指示燈呈橘色閃爍*），開啟投影機電源。

（*當待機狀態設為[標準]時）

3. POWER STANDBY (⏻) 按鈕

按一次時，會顯示關機確認訊息。再次按下時，投影機電源會關閉（待機狀態）。

4. SOURCE 按鈕

顯示輸入端子畫面。

5. HDMI1 按鈕

選擇HDMI1輸入。

6. HDMI2 按鈕

選擇HDMI2輸入。

7. HDBaseT 按鈕

選擇HDBaseT輸入。

8. DisplayPort 按鈕

（此按鈕不適用於此投影機。）

9. COMPUTER 按鈕

（此按鈕不適用於此投影機。）

10. AUTO ADJ. 按鈕

（此按鈕不適用於此投影機。）

11. VIDEO 按鈕

（此按鈕不適用於此投影機。）

12. USB-A 按鈕

選擇檢視器。（→ 第39頁）

1.檢查產品概述、隨附的物品和零件名稱

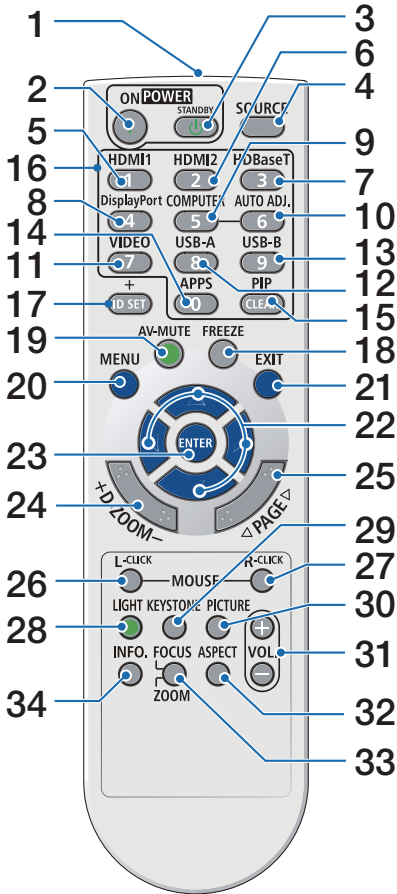

13.USB-B 按鈕

(此按鈕不適用於此投影機。)

14.APPS 按鈕

(此按鈕不適用於此投影機。)

15.PIP 按鈕

(此按鈕不適用於此投影機。)

16.數字鍵盤按鈕/CLEAR按鈕

用於設定控制ID時輸入ID。

CLEAR按鈕用於取消控制ID設定。

它也用於在 [網絡設置] 中輸入數字。

17.ID SET 按鈕

當使用本機遙控器單獨操作多台投影機時，用於設定控制ID。(→第69頁)

18.FREEZE 按鈕

將影像顯示為靜止影像。

再次按下即可返回。

19.AV-MUTE 按鈕

暫時將圖片和聲音靜音。再次按下即可返回。

20.MENU 按鈕

顯示螢幕選單，用於執行各種設定和調整。

21.EXIT 按鈕

顯示螢幕選單時，返回選單的上一級。當游標位於主選單上時，關閉選單。

當顯示確認訊息時，取消操作。

1.檢查產品概述、隨附的物品和零件名稱

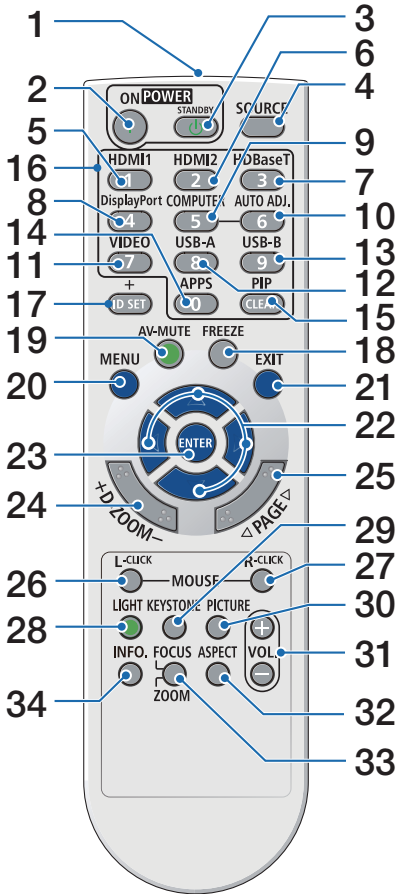

22.▼▲◀▶ 按鈕

這些按鈕用於螢幕選單操作，使用D-ZOOM (+)(-) 按鈕放大螢幕時調整顯示位置，以及使用檢視器切換幻燈片畫面。

23.ENTER 按鈕

當顯示螢幕選單時，進入選單的下一級。
顯示確認訊息時，確認項目。

24.D-ZOOM (+)(-) 按鈕

這些按鈕用於放大和縮小（返回原始大小）螢幕。
當螢幕放大時，您可以使用▼▲◀▶按鈕移動顯示位置。

25.PAGE ▼/△按鈕

（此按鈕不適用於此投影機。）

26.MOUSE L-CLICK 按鈕

（此按鈕不適用於此投影機。）

27.MOUSE R-CLICK 按鈕

（此按鈕不適用於此投影機。）

28.LIGHT 按鈕

此切換光照模式。（→ 第 37 頁）

29.KEYSTONE 按鈕

顯示幾何校正選單。（→ 第 29 頁）

30.PICTURE 按鈕

此切換圖像管理模式。（→ 第48頁）

31.VOL.+(+)(-) 按鈕

這些按鈕可調整內置揚聲器的音量。它們也可調整音訊輸出端子的音量。

32.ASPECT 按鈕

此開關可切換影像大小。（→ 第50頁）

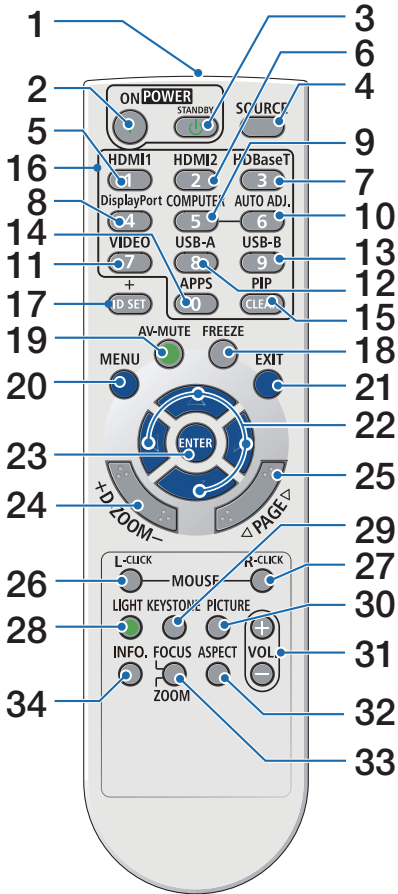

33.FOCUS/ZOOM 按鈕

(此按鈕不適用於此投影機。)

34.INFO.按鈕

顯示信息螢幕。(→ 第72頁)

安裝電池

1. 用力按下並滑開電池蓋。

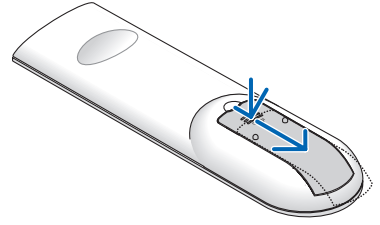

2. 安裝4號鹼性電池。確保電池的正負極（+/-）方向排列正確。

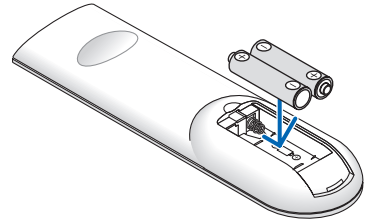

3. 滑回電池蓋並確實蓋好。

註：

- 請勿混用不同類型電池或新舊電池。
- 更換電池時，請購買2顆相同類型的4號鹼性電池。

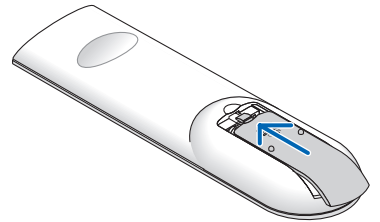

遙控器操作注意事項

- 請小心使用遙控器。
- 如果遙控器弄濕應立刻擦乾。
- 避免放在過熱及過於潮濕的地方。
- 切勿使電池短路、將其加熱或拆卸。
- 切勿將電池投入火中。
- 如果長時間不使用遙控器需取出電池。
- 確保電池的正負極（+/-）方向排列正確。
- 切勿將新舊電池混用，或將不同類型的電池混用。
- 請根據當地法規處理廢舊電池。

無線遙控器的操作範圍

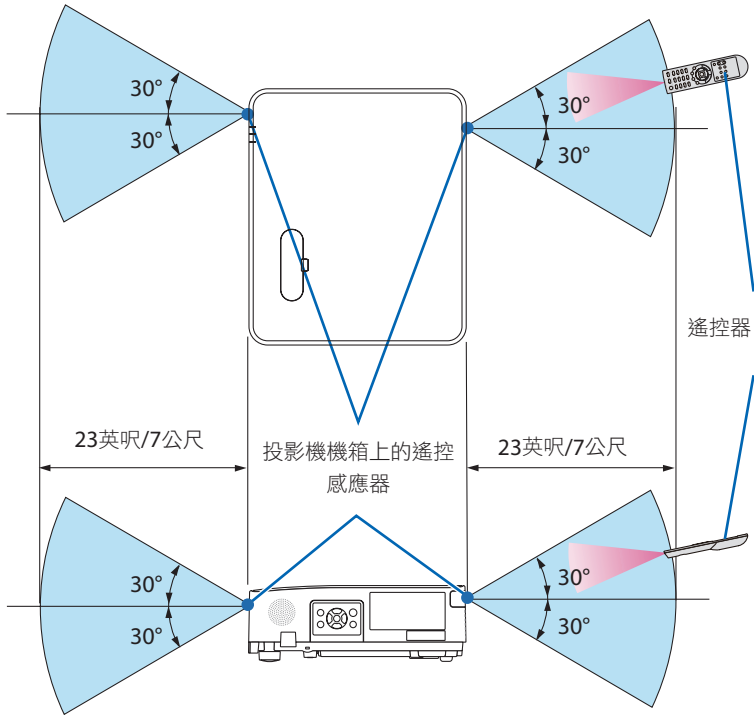

- 紅外線訊號操作的最遠射程約為23英尺/7公尺，且與投影機機箱上遙控感應器之間的操作角度為60度。
- 若遙控器與感應器之間有物體，或強光直射感應器時，投影機將無回應。電池電量低亦會影響遙控器正確操作投影機。

2. 投射影像（基本操作）

本章介紹如何開啟投影機和如何在螢幕上投射圖片。

2-1. 投射影像的流程

步驟 1

- 連接電腦/連接電源線（→ 第18頁）



步驟 2

- 開啟投影機（→ 第20頁）



步驟 3

- 選擇訊號源（→ 第22頁）



步驟 4

- 調整圖片尺寸和位置（→ 第23頁）
- 校正梯形失真（→ 第29頁）



步驟 5

- 調整設備音量（→ 第32頁）



步驟 6

- 製作演示



步驟 7

- 關閉投影機（→ 第33頁）



步驟 8

- 移動投影機時（→ 第34頁）

2-2.連接電腦/連接電源線

1. 將電腦連接至投影機。

本章介紹與電腦的基本連接。關於其他連接的信息，請參閱「6.「進行連接」在第73頁。將市售HDMI線連接在電腦的HDMI輸出連接埠和投影機的HDMI 1或HDMI 2連接埠之間。

2. 將隨附的電源線連接至投影機。

首先將隨附的電源線的三腳插頭插入投影機的AC IN端子，然後將提供的電源線的另一插頭直接連接至牆上插座。不要使用任何插頭轉接器。

注意：

- 本設備設計用於電源線接地的情況。如果電源線未接地，可能會導致觸電。請確保電源線直接連接牆壁插座並正確接地。
請勿使用2芯插頭轉換轉接器。
- 務必將投影機和電腦（訊號源）連接到同一個接地點。如果將投影機和電腦（訊號源）連接到不同的接地點，接地電位的波動可能會導致火災或冒煙。

2. 投射影像（基本操作）

連接電源線時，本投影機的POWER指示燈會閃爍橘燈，並進入待機狀態。（此狀態下，[待機狀態]為[標準]。）

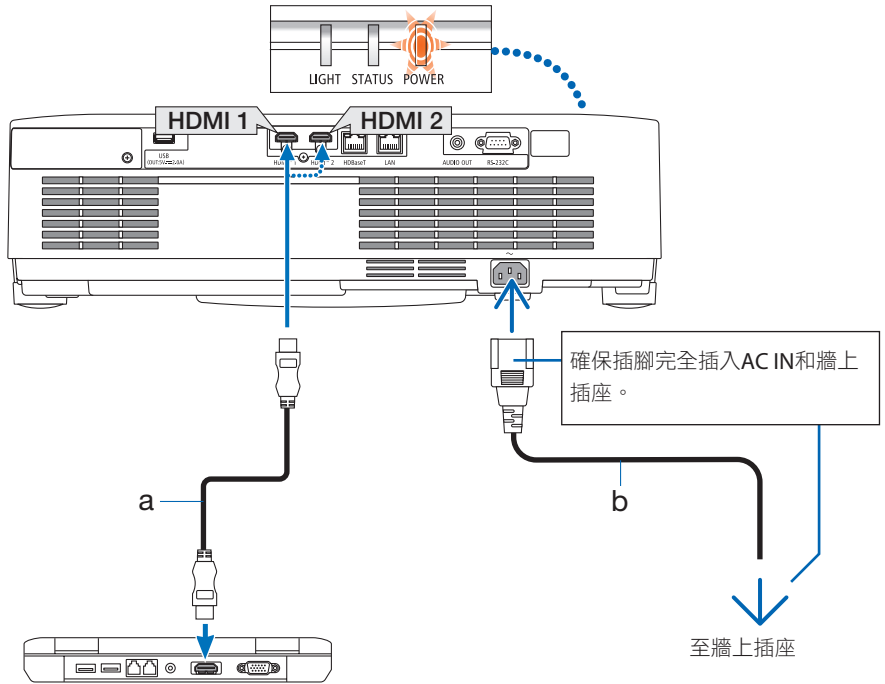

a：HDMI線（未提供）/ b：電源線（隨附）

- 使用高級高速HDMI線。

⚠ 注意：

如果使用POWER按鈕關閉投影機，投影機的某些部分可能會暫時發熱。小心處理投影機。

2-3. 開啟投影機



警告

投影機產生強光。開啟電源時，請確保投影範圍內無人直視鏡頭。

1. 取下鏡頭蓋。

按住鏡頭蓋的止動器，向前拉開。

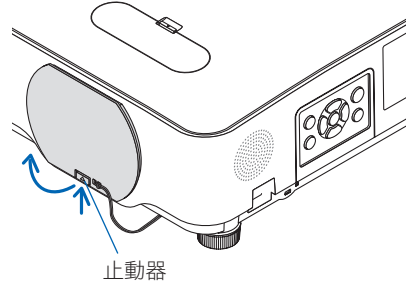

2. 按下投影機機箱上的 (POWER) 按鈕，或遙控器上的POWER ON按鈕。

POWER指示燈會亮藍燈，並且影像會投影在螢幕上。

- 如果沒有訊號輸入，則會顯示藍色螢幕。（投影機的出廠設置）
- 如果影像模糊，請旋轉聚焦環以調整畫面聚焦。（→ 第26頁）

投影機單元

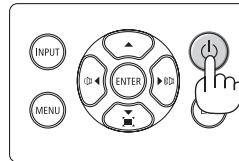

遙控器

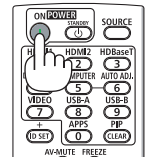

註：

- 在以下情況下，即使按下按鈕，電源也不會開啟。

如果內部溫度異常高，設備將不會開啟以保護設備。請稍候一段時間（直到內部溫度降低）再開啟電源。

如果按下按鈕時狀態指示燈亮橘燈，則控制面板已鎖定。解鎖控制面板。（→ 第54頁）

提示：

要選擇一種選單語言，請按以下步驟進行：

1. 按下遙控器或主機控制面板上的**MENU**按鈕。

螢幕選單顯示。

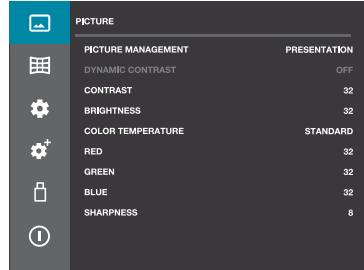

2. 使用▲/▼按鈕將游標移動至 **[SETUP(2)]** 圖

示，然後按下 **ENTER** 按鈕或 **▶** 按鈕。

顯示 **[SETUP(2)]** 選單。

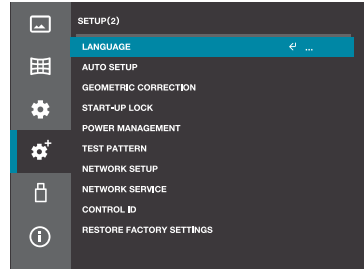

3. 檢查游標是否設定為 **[LANGUAGE]**，然後

按下 **ENTER** 按鈕或 **▶** 按鈕。

顯示顯示語言清單。

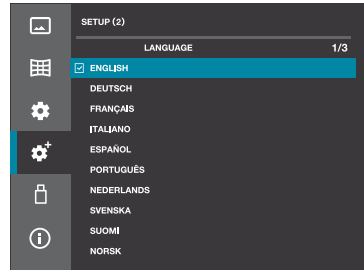

4. 使用▲或▼按鈕從選單中選擇**25**種語言之一。

5. 按下**ENTER**按鈕執行選擇。

在完成此項後，您可以進行選單操作。

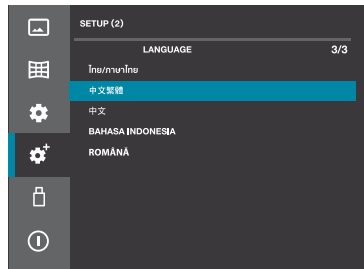

2-4. 選擇訊號源

按下輸入選擇器按鈕進行選擇

1. 開啟連接到投影機的電腦或DVD播放機電源。

若要投射DVD播放機等的影像，請執行播放（PLAY）操作。

2. 按下**INPUT**（輸入選擇器）按鈕。

將顯示輸入端子畫面。

投影機單元

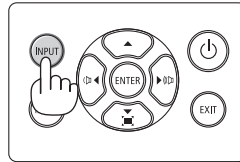

遙控器

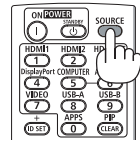

3. 使用▲/▼按鈕將游標移至您想要投影影像的端子，然後按下**ENTER** 按鈕。

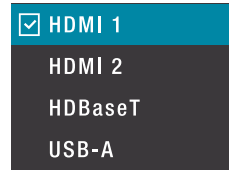

按下遙控器上的 **HDMI1**或**HDMI2**按鈕來選擇

1. 開啟連接到投影機的電腦或DVD播放機電源。

若要投射DVD播放機等的影像，請執行播放（PLAY）操作。

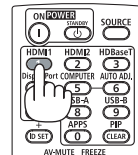

2. 按下遙控器上的 **HDMI1** 或 **HDMI2** 按鈕。

提示：

- 如果沒有訊號輸入，則會顯示藍色螢幕。（此投影機的出廠設置）對於DVD播放機等，請執行播放（PLAY）操作。

2-5.調整圖片尺寸和位置

使用鏡頭平移轉盤、可調式傾斜腳桿、縮放桿和聚焦環調整圖片尺寸和位置。
為了清晰起見，本章省略了製圖和導線。

調整投影圖像的垂直和水平位置 [鏡頭平移]

(→ 第24頁)

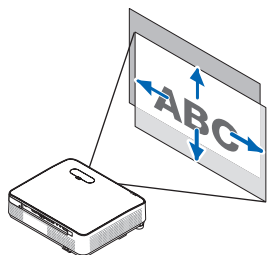

調整聚焦 [聚焦環]

(→ 第26頁)

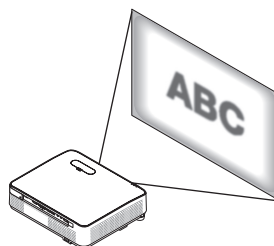

微調圖像尺寸 [縮放桿]

(→ 第27頁)

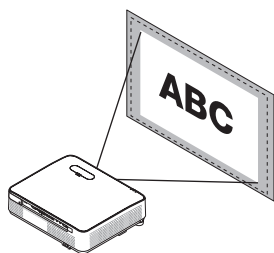

調整投影圖像的高度和水平傾斜 [傾斜腳]

(→ 第28頁)

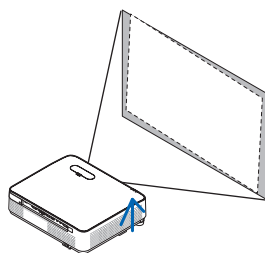

校正梯形失真 [梯形校正]

(→ 第29頁)

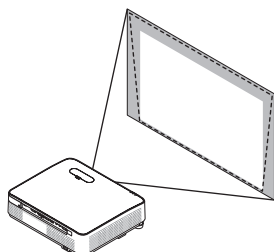

調整所投射影像的垂直位置（鏡頭平移）

注意

從投影機後方或側面進行調整。從前方進行調整可能會使眼睛暴露於強光下，導致眼睛受傷。

1. 打開鏡頭平移蓋。

向前推動蓋子的止動器以打開。

- 鏡頭平移蓋無法取下。

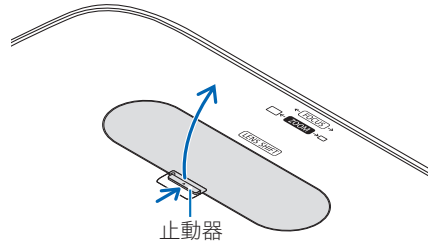

2. 順時針或逆時針轉動鏡頭平移轉盤。

垂直轉盤

順時針或逆時針轉動此轉盤以調整垂直方向的投影位置。

水平轉盤

順時針或逆時針轉動此轉盤以調整水平方向的投影位置。

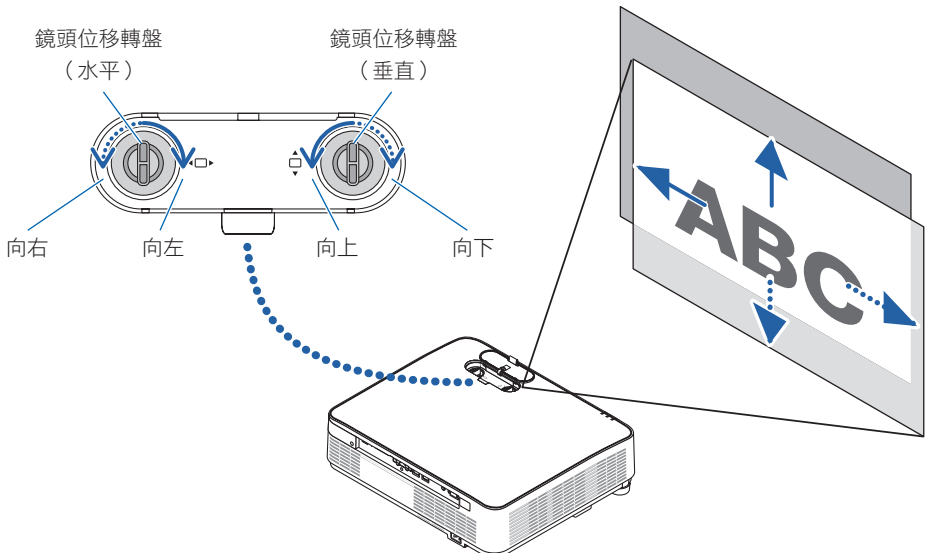

註：

- 轉盤可轉動超過一整圈，但投影位置不能移動超過以下頁面所示的範圍。請勿強行轉動轉盤。否則可能會損壞轉盤。
- 如果鏡頭沿對角線方向移動至最大位置，螢幕邊緣將變暗或出現陰影。
- 垂直平移調整必須在影像向上平移後完成。如果您在影像向下平移後完成垂直平移調整，縮放/聚焦調整或劇烈晃動可能會導致投影影像輕微向下平移。

3. 蓋上鏡頭平移蓋。

將蓋子的2個（兩個）掛鉤插入投影機的凹槽中，然後蓋上蓋子。

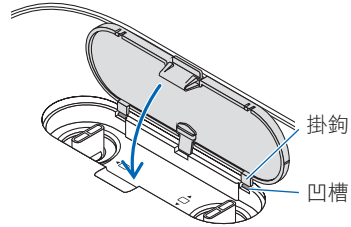

提示：

- 下圖顯示鏡頭平移調整範圍（[方位]：[桌面正投]）。
- 關於[吊頂正投]投影的鏡頭平移調整範圍，請參閱93頁。

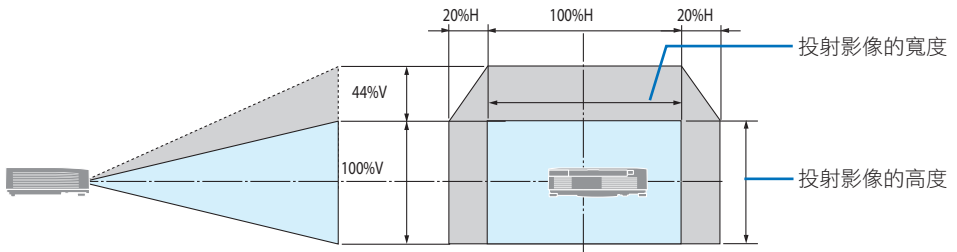

符號說明：V 表示垂直（投影影像的高度），H 表示水平（投影影像的寬度）。

聚焦

使用聚焦環以取得最佳聚焦。

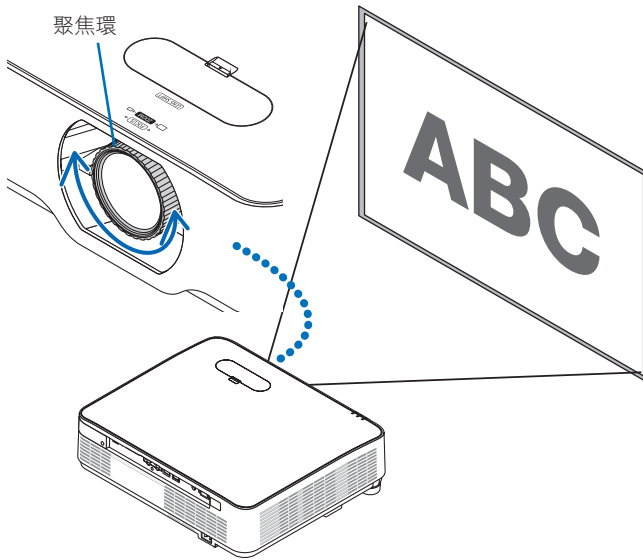

註：

- 將投影機以測試模式投影超過30分鐘後，建議進行聚焦調整。
請參考第66頁，了解有關測試模式的詳情。

變焦

順時針或逆時針轉動縮放桿。

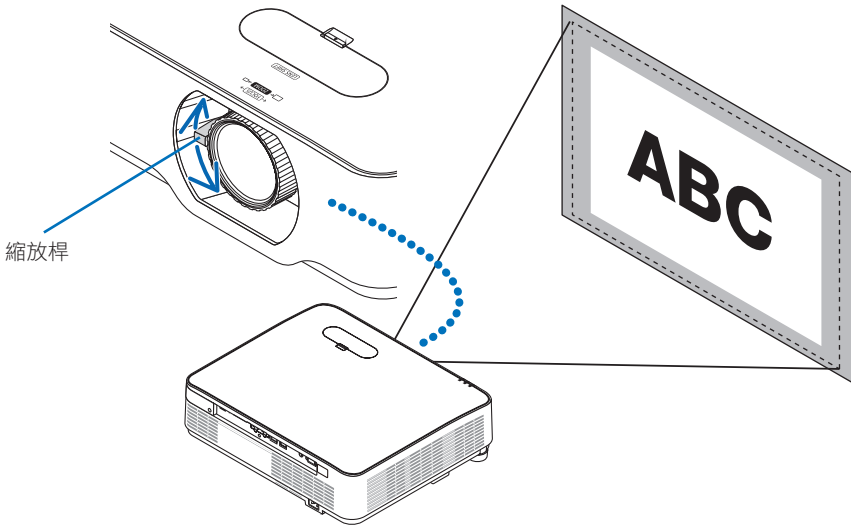

調整傾斜（傾斜腳）

調整左右傾斜。

1. 旋轉左右傾斜腳進行調整。

旋轉時傾斜腳會變長或變短。

投射影像的高度是透過轉動左右傾斜腳來調整。

如果投射影像傾斜，請轉動其中一個傾斜腳來調整影像，使其水平。

- 如果投影影像失真，請參閱「2-6.調整梯形失真（梯形校正）」（→ 第 29 頁）。
- 傾斜腳可加長至最大15 公釐/0.6 英吋。
- 傾斜腳最多可用於將投影機傾斜2°。

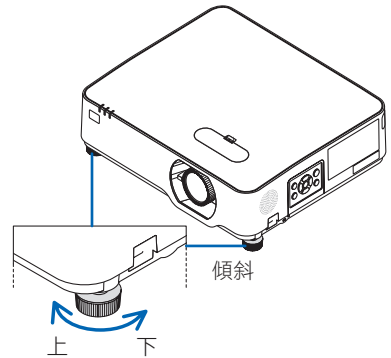
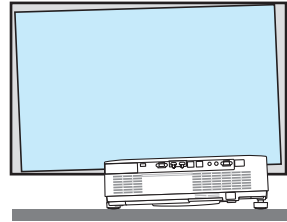

註：

- 請勿將傾斜腳加長至15 公釐/0.6 英吋以上。否則將會使傾斜腳的安裝部分不穩固，並可能導致傾斜腳從投影機脫落。
- 除調整投影機的投影角度外，請勿將傾斜腳用於任何其他用途。不當使用傾斜腳，例如抓住傾斜腳移動投影機，或使用傾斜腳將投影機懸掛在牆上等，可能會損壞投影機。

2-6. 調整梯形失真（梯形校正）

投射影像的梯形畸變可使用幾何校正功能來調整。本章說明「水平/垂直梯形校正」功能的步驟。

關於本投影機的幾何校正功能類型

本投影機具有以下所述的五種幾何校正功能。

- 關於每個校正功能的詳細資訊，請參閱第58頁。
- 即使在投影機關機後，幾何校正狀態仍會保留。（[校正] 的原廠預設設定為 [存儲]。）要反轉幾何校正，請執行重設程序。

H/V梯形校正	使用▲▼◀▶按鈕調整水平和垂直梯形失真。
基礎	透過調整投影影像的四個角落來調整梯形失真。
垂直角	對垂直平面傾斜的牆面進行投影時執行校正。調整總共六個點：投影影像的四個角落，加上頂邊中心的一個點和底邊中心的一個點。
枕形失真	在曲面上投影影像時，調整曲線失真。
多點梯形校正	選擇投射影像上顯示的多個調整點以調整失真。
復位值	這會將調整後的影像恢復到原始狀態。

執行水平/垂直梯形校正

1. 按下主機控制面板上的▼（）按鈕。

顯示 [幾何校正] 選單。

- 從遙控器操作時，按下 KEYSTONE 按鈕。

H/V 梯形校正

基礎

垂直角

枕形失真

多點梯形校正

復位值

投影機單元

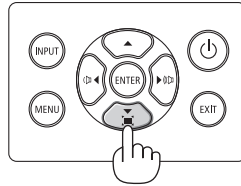

遙控器

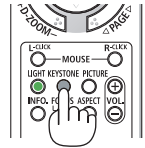

2. 使用▲/▼按鈕將游標移至 [H/V梯形校正]，然後按下 ENTER 按鈕。

顯示 [H/V梯形校正] 畫面在投射影像的中央。

3. 在顯示 [H/V梯形校正] 畫面時，使用◀/▶按鈕調整投射影像的左右傾斜。

- 調整方向的 [H/V梯形校正] 畫面上的三角形標記會變為藍色。白色三角標記表示未進行調整。



螢幕畫面

投射的影像

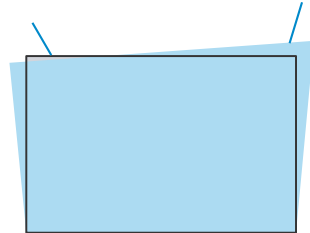

- 如果 [H/V梯形校正] 畫面消失，請再次按下主機控制面板上的▼按鈕（或遙控器上的 KEYSTONE 按鈕），選擇 [H/V梯形校正]，然後按下 ENTER 按鈕。

4. 當[H/V梯形校正]螢幕顯示時，使用▲/▼按鈕調整垂直方向的梯形失真。



5. 重複步驟3和步驟4以調整投射影像的梯形失真。

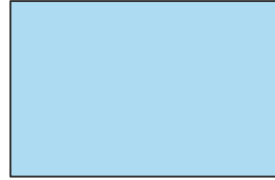

提示：

- 當達到水平/垂直梯形校正的上限時，三角標記會消失。
- 可調整範圍因輸入訊號源而異。
- 如果使用檢視器 (USB-A)，則即使按下主機控制面板上的▼按鈕也無法顯示幾何校正選單。

2-7. 調整設備音量

調整投影機內建揚聲器的音量以及音訊輸出端子的音訊訊號輸出音量。

使用投影機上的操作按鈕進行調整

1. 當螢幕選單未顯示時，按下 ◀ (◀) / ▶ (▶) 按鈕。

顯示音量調整欄。

◀ (◀) 側	音量增加。
▶ (▶) 側	音量減少。

- 當音量調整欄顯示時，可以使用 ▲/▼ 按鈕暫時靜音。
若要重新開啟聲音，請在音量調整欄關閉後使用 ◀/▶ 按鈕。

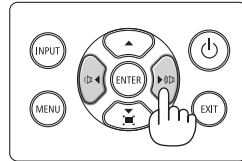

註：

- 當螢幕選單顯示且圖片使用 D-ZOOM(+) 按鈕縮放時，無法使用 ◀/▶ 按鈕調整音量。

使用遙控器調整

1. 按下遙控器的 VOL.+/- 按鈕。

顯示音量調整欄。

+ 側	音量增加。
- 側	音量減少。

- 當音量調整欄顯示時，可以使用 ▲/▼ 按鈕暫時靜音。
若要重新開啟聲音，請在音量調整欄關閉後使用音量 +/- 按鈕。
- 當音量調整欄顯示時，也可以使用 ◀/▶ 按鈕調整音量。

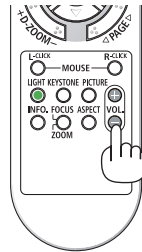

2-8.關閉投影機

要關閉投影機：

1. 首先，按投影機機箱上的 **⏻ (POWER)** 按鈕或遙控器上的 **STANDBY** 按鈕。

確認訊息將顯示。

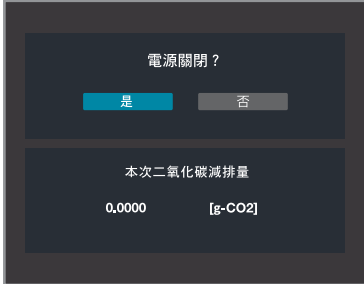

投影機單元

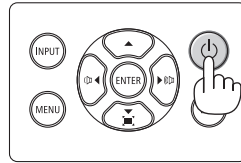

遙控器

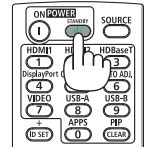

2. 其次，再次按下 **⏻ (POWER)** 或 **STANDBY** 按鈕。

當光源關閉時，電源也會關閉（待機狀態）。

當投影機進入待機狀態時，主機的 **POWER** 指示燈會閃爍橘色。（在此狀態下，[待機狀態] 為 [正常模式]。）

3. 裝上鏡頭蓋。

將鏡頭蓋的2個（共兩個）掛鉤插入投影機的凹槽中，然後按下鏡頭蓋底部。止動器已固定在投影機上。

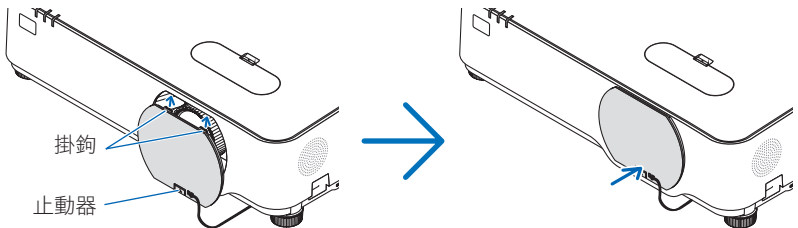

⚠ 注意：

如果使用POWER按鈕關閉投影機，投影機的某些部分可能會暫時發熱。
小心處理投影機。

註：

- 在圖像仍在投射期間，請勿從投影機上或電源插座中拔下電源線。這樣做可能會導致投影機的ACIN端子或電源插頭的接觸部分劣化。要在影像投影時關閉交流電源，請使用斷路器等。
 - 在對投影機進行調整或更改設定並關閉選單後的10秒內，請勿斷開投影機的交流電源。這樣做可能會導致失去調整和設置。
-

提示：

- 如果您在光照模式設定為[沉默的]或[使用期限長]的情況下使用投影機，則關機確認訊息中「本次二氧化碳減排量」會顯示非0的數字。
-

2-9.移動投影機時

準備工作：確保投影機已關閉。

1. 從牆壁插座拔下電源線。
2. 從投影機拔下電源線。
3. 斷開任何其他纜線。
 - 如果USB記憶體已插入投影機，請將其移除。
4. 在移動投影機前，如果傾斜腳已加長，請將其擰入。

3. 便利的功能

3-1. 靜音圖片和聲音 (AV-MUTE)

1. 按下遙控器上的 AV-MUTE 按鈕。

正在投影的圖片和從內建揚聲器及音訊輸出端子輸出的聲音將暫時關閉。

- 若要將圖片和聲音再次開啟，再次按下 AV-MUTE 按鈕。

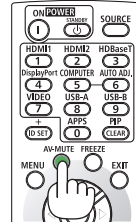

提示：

- 音訊輸出端子（迷你立體聲）的聲音也可關閉。
- 圖片會關閉，但選單不會。

3-2. 凍結影片（靜止影像）

1. 按下遙控器上的 FREEZE 按鈕。

正在投影DVD播放機的影片時，影片會凍結並顯示靜止影像。



- 若要返回影片，再次按下 FREEZE 按鈕。

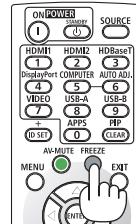

註：

- 當選擇USB-A輸入端子時，無法使用此功能。

提示：

- 若設定靜止影像模式，當時正在投影的圖片會儲存在投影機的記憶體中，然後投影記憶體中儲存的圖片（靜止影像）。即使在顯示靜止影像的同時，DVD播放機等仍會繼續播放。

3-3.縮放圖片的部分畫面 (局部縮放)

1. 按下遙控器上的 **D-ZOOM (+)** 按鈕。

- 每次按下按鈕，圖片都會放大。
- 圖片最大可放大至原始尺寸的4倍。

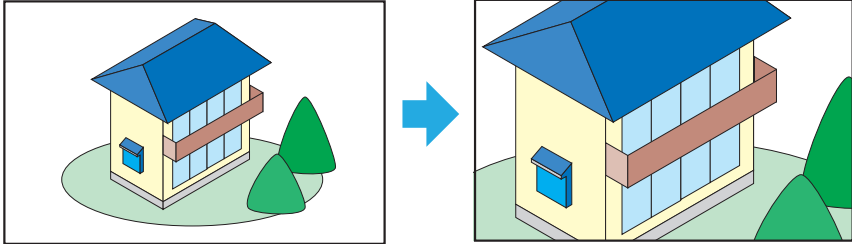

2. 按下 **▼▲◀▶** 按鈕。

正在放大的圖片區域會移動。

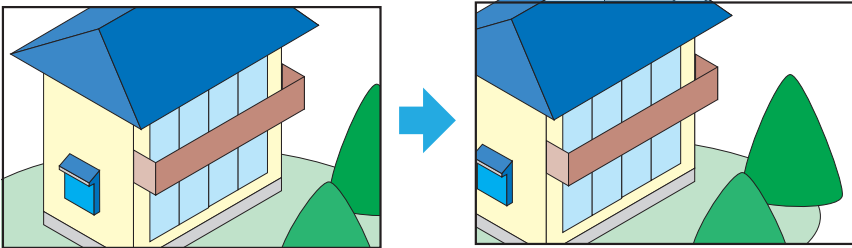

3. 按下 **D-ZOOM (-)** 按鈕。

- 每次按下按鈕，圖片都會縮小。
- 一旦返回原始尺寸，圖片便無法再縮小。

註：

- 對於某些訊號，可能無法將圖片縮放至原始尺寸的4倍。
- 當選擇 **USB-A** 輸入端子時，無法使用此功能。
- 顯示投影機的內建測試模式時，無法使用此功能。

提示：

- 圖片放大和縮小均以螢幕中央為中心。
- 當按下遙控器上的 **ASPECT** 按鈕，或在螢幕選單中[影像大小]下選擇[開機畫面顯示]並變更畫面比例時，會取消部分縮放。

3-4.調整光（亮度）（光照模式）

可根據使用目的選擇三種[光照模式]選項。您也可以調整輸出功率並變更亮度。

光照模式	說明
標準	標準模式。 您可以使用[光線調整]將輸出從50%調整到100%。
沉默的	此模式優先降低操作噪音。 您可以使用[光線調整]將輸出從50%調整到90%。
使用期限長	此模式優先延長光學元件的使用壽命。 您可以使用[光線調整]將輸出從50%調整到80%。

變更[光照模式]

1. 按下 MENU 按鈕。

螢幕選單顯示。



2. 使用▲/▼按鈕將游標移動至 [設置(1)]圖示，然後按下 ENTER 按鈕或▶ 按鈕。

顯示 [設置(1)]選單。

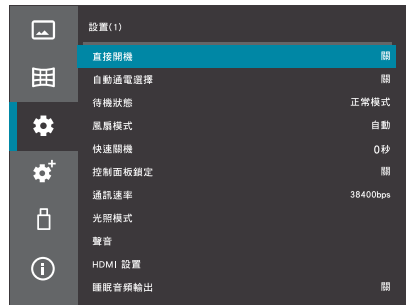

3. 使用▲/▼按鈕將游標移動至[光照模式]。
使用▲/▼按鈕將游標移動至[光照模式]，
然後按下ENTER按鈕或▶按鈕。



4. 檢查游標是否設定在[光照模式]，然後按下ENTER按鈕。
游標中央會顯示「◀▶」。

5. 使用▲/▼按鈕顯示所需模式（[標準]→[沉默的]→[使用期限長]），然後按下ENTER按鈕。



執行[光線調整]

1. 將游標移至[光線調整]並按下ENTER按鈕。
游標中央會顯示「◀▶」。
2. 按下▲/▼按鈕進行調整，然後按下ENTER按鈕。

提示：

- 按下遙控器上的LIGHT按鈕，即可快速切換光照模式。
當您按下遙控器上的LIGHT按鈕時，螢幕左上角會顯示目前設定的光照模式。之後，每次按下LIGHT按鈕時，光照模式會依[標準]→[沉默的]→[使用期限長]的順序切換。
請注意，此操作無法變更[光線調整]和[恆亮度]設定。

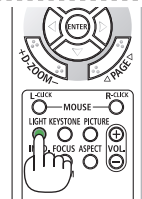

4.使用檢視器（USB-A）

4-1.可透過檢視器執行的操作

檢視器具有以下功能：

- 透過將儲存圖像的 USB 隨身碟插入 USB 連接埠（A 型），可以從本機投影市售 USB 隨身碟上的圖像。因此，您無需使用電腦即可進行演示。
- 檢視器可投射的影像類型為 JPEG、PNG、BMP、GIF 和 TIFF。
- 連續投射多個影像（播放幻燈片放映）時，可進行以下設定：

效果	這會設定切換幻燈片的方向（向右或向下）。
排列順序	這會設定切換幻燈片的順序（按名稱、按時間、按大小或按擴展名）。
旋轉	這會設定影像旋轉方向（90、180或270度）。
最佳匹配	這會設定影像相對於螢幕的顯示尺寸。
重複	這會設定顯示最後一張幻燈片後執行的動作。

註：

- 遙控器的D-ZOOM和FREEZE按鈕無法在檢視器螢幕上使用。
- 關於USB隨身碟
 - 將用於投影機檢視器功能的 USB 隨身碟格式化為FAT32格式。
 - 本機無法識別NTFS格式的 USB隨身碟。
 - 如果插入投影機的 USB 記憶體未被識別，請檢查其格式。
 - 關於格式化說明，請參閱您的Windows作業系統的使用手冊或說明檔案。
 - 我們不保證所有市售 USB 隨身碟都能與投影機的 USB 連接埠相容運作。
 - 如有必要，請檢查 USB 隨身碟是否含有病毒。

• 支援影像

檢視器可投射的影像如下：

擴展名	格式	說明
jpg/jpeg	基準編碼器24	最大解析度：10,000 x 10,000
	漸進式RGB 24位元	最大解析度：面板解析度
bmp	1、4、8 位元調色盤 基準	最大解析度：1,280 x 800
	RGB24、32位元	
png	24和48位元、真彩色	
gif	1、4、8 位元調色盤 基準	
tiff		

4-2.投射儲存在 USB 隨身碟上的影像 (基本操作)

本章說明檢視器的基本操作。檢視器的選項選單請參閱第71頁。

1. 開啟投影機電源。

2. 將 USB 隨身碟插入投影機的 USB 連接埠 (USB-A)。

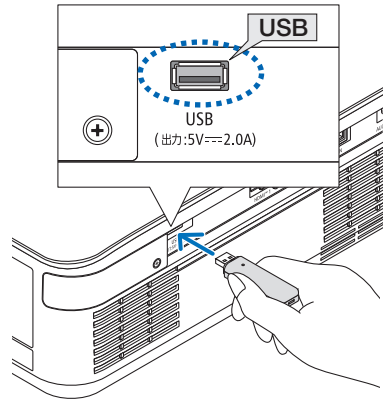

3. 按下 INPUT 按鈕。

將顯示輸入端子畫面。

- 從遙控器操作時，按下 USB-A 按鈕。

4. 使用▼/▲按鈕選擇[USB-A]，然後按下 ENTER 按鈕。

螢幕切換至檢視器螢幕。

- 若要退出檢視器，請按下輸入選擇按鈕並選擇除了[USB-A]以外的端子。

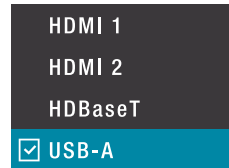

5. 在檢視器螢幕上按下 ENTER 按鈕。

顯示儲存在 USB 隨身碟上的資料夾和影像的圖示。

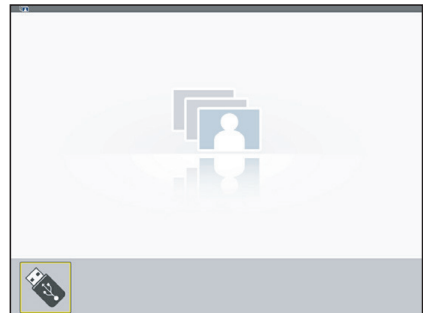

6. 按下**MENU**按鈕，然後使用▼/▲按鈕將游標移動到**USB-A**選單圖示。
顯示**USB-A**選單。

7. 對**[效果]**、**[排列順序]**、**[旋轉]**、**[最佳匹配]**和**[重複]**選單項目進行必要的設定。



8. 將游標設定至**[應用]**選單項目，然後按下 **ENTER** 按鈕。
步驟7中進行的設定已應用。
9. 將游標設定至**[幻燈片放映]**選單項目，然後按下 **ENTER** 按鈕。
幻燈片播放開始。
 - 若要結束幻燈片播放，請按下 **EXIT** 按鈕。

提示：

- 投影機開啟時，投影片可自動播放。
將要投影的影像儲存在 USB 隨身碟的「**AUTO_PLAY**」資料夾中。按照基本操作設定後，將輸入端子設定為 **[USB-A]** 並關閉投影機。若選取 **[重複]**，則設定為自動投影的投影片將循環顯示。

5.使用螢幕選單

5-1.螢幕選單的基本操作

可顯示螢幕選單來調整投影影像的銳度、切換裝置的操作模式等。以下將「螢幕選單」縮寫為「選單」。

5-1-1.螢幕選單畫面的結構

按投影機機櫃或遙控器上的 MENU 按鈕以顯示選單。按下 EXIT 按鈕或 MENU 按鈕以關閉選單。

本章介紹如何檢視和操作選單。

準備：開啟投影機並將圖片投射至螢幕上。

1. 按下 MENU 按鈕。

- 按下EXIT按鈕或MENU按鈕將會關閉選單。
- 您可以變更螢幕在畫面上顯示的位置。（選單位置→第52頁）

2. 按下 ▼/▲ 按鈕。

- 游標在主選單圖示（[圖片] ↔ [影像選項] ↔ [設置(1)] ↔ [設置(2)] ↔ [USB-A] ↔ [信息]）之間移動。
- 當主選單圖示變更時，子選單也會改變。

圖示	主選單名稱
	圖片
	影像選項
	設置(1)
	設置(2)
	USB-A（檢視器）
	信息

3. 將游標設定為主選單圖示，按下 ► 或 ENTER 按鈕。

游標移動至子選單。

- 按下 ◀ 或 EXIT 按鈕以從子選單返回主選單圖示。
- 按下 MENU 按鈕以關閉選單。

4. 使用 ▼/▲ 按鈕移動游標至想要的子選單項目。

子選單項目右側顯示的標記和項目名稱指示按鍵操作。

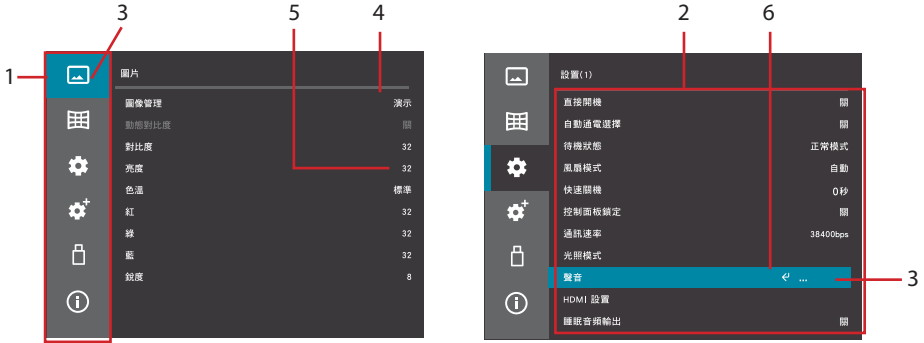

選單螢幕範例的說明

1. 主選單圖示
2. 子選單
3. 游標
4. 當顯示項目名稱時，按下 ENTER 按鈕，然後使用 ▼/▲ 按鈕以循環瀏覽選項。按下 ENTER 按鈕以確認選項。
5. 當顯示數字時，按下 ENTER 按鈕，然後使用 ▼/▲ 按鈕以增加或減少數值。按下 ENTER 按鈕以確認數值。
6. 當顯示 (◀) 時，按下 ENTER 按鈕顯示下一級的選單。

5-1-2.更改數值

作為操作範例，以下介紹更改對比度值的步驟。

1. 按下 MENU 按鈕以顯示螢幕選單。



2. 按下 ► 或 ENTER 按鈕。 游標移動至 [圖片] 子選單。



3. 使用 ▼/▲ 按鈕選擇[對比度]，然後按下 ENTER 按鈕。

游標中央會顯示 .

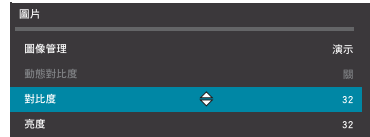

4. 使用 ▼ / ▲ 按鈕以增加或減少數值。

5. 按下 ENTER 按鈕。

設定完數值，游標中央的「」就會消失。

5-1-3.確認訊息

在某些情況下會顯示確認訊息，例如將調整值重設為出廠設置值時。

使用 ◀/▶ 按鈕將游標移至 [是] 或 [否]，然後按下 ENTER 按鈕。



5-2.螢幕選單清單

[] 指示每個項目的出廠設置。

主選單	子選單/設定值		(詳見第頁)	
圖片	圖像管理	高亮度、 演示 、視頻、圖形、黑板(綠)、自選		
	動態對比度	關、模式 1、模式 2		
	對比度	0 – 63 (32)		
	亮度	0 – 63 (32)		
	色溫	暖、 標準 、冷、自選		
	紅	0 – 63 (32)		
	綠	0 – 63 (32)		
	藍	0 – 63 (32)		
影像選項	銳度	0 – 15 (8)		
	影像大小	自動、寬屏、滿屏, 4:3		
	方位	桌面 正投 、桌面背投、自動吊頂正投、自動吊頂背投、吊頂正投、吊頂背投		
	選單位置	左上方、右上方、 中央 、左下方、右下方		
	菜單顯示時間	手動、 自動 45 秒		
	背景	藍、黑、標誌		
	靜態會聚	水平紅、水平綠、水平藍 垂直紅、垂直綠、垂直藍		
	設置(1)	直接開機	關、開	
自動通電選擇		關、HDMI1、HDMI2		
待機狀態		正常模式、網路待機、睡眠		
風扇模式		自動、高速、高海拔		
快速關機		0秒、30秒、60秒		
控制面板鎖定		關、開		
通訊速率		4800bps、9600bps、19200bps、 38400bps		
光照模式		光照模式	標準、 沉默的 、使用期限長	
		光線調整	50% – 100%	
		恆亮度	關、開	
聲音	音量	0 – 25 (12)		
	靜音	關、開		
HDMI 設置	視頻電平	自動、標準、增強型		
睡眠音頻輸出	關、開			

5.使用螢幕選單

主選單	子選單/設定值		(詳見第頁)		
設置(2)	語言	English、日本語、中文、中文繁體、DEUTSCH、FRANÇAIS、ITALIANO、ESPAÑOL、PORTUGUÊS、NEDERLANDS、SVENSKA、SUOMI、NORSK、DANSK、POLSKI、ČEŠTINA、MAGYAR、РУССКИЙ、TÜRKÇE、العربية、TIẾNG VIỆT、한국어、ไทย、BAHASA INDONESIA、ROMÂNĂ		57	
	自動設定	輸入源搜索	關、開		
		自動梯形修正	關、開		
	幾何校正	校正	存儲、重設	58	
		H/V梯形校正		59	
		基礎			
		垂直角		60	
		枕形失真	枕形失真 X/Y 增益、		61
			枕形失真 X 偏移量、		
			枕形失真 Y 偏移量		62
	多點梯形校正		63		
	復位值				
	啟動鎖	密碼鎖定	關、開	64	
		密碼變更		65	
	電源控制	休眠、關機、關			
		計時器	1-30 (5)	66	
		休眠倒計時	0-30 (5)		
	測試模式	關、灰度 (1-4)、彩條、紅、綠、藍、格子、白、黑、灰、聚焦			
	網絡設置	網絡設置	接口介面 (局域網、HDBaseT)	67	
			特性文件 (停用、激活)		
			DHCP (關、開)		
			IP地址		
			子網屏蔽		
網關					
DNS					
網絡設定狀態		68			
MAC地址					
IP地址					
網絡狀態					
網絡服務	HTTP服務器	關、開			
	AMX 信標	關、開			
	PJLink	關、開			
	Crestron	關、開			
	PC 控制	關、開			
	搜索	關、開			
控件ID	控件ID	關、開	69		
	控件ID編號	1-254 (1)			
恢復出廠設定			70		

5.使用螢幕選單

主選單	子選單/設定值		(詳見第 頁)
USB-A	幻燈片放映		71
	效果	向下、 向右	
	排列順序	擴展名順序、 名稱順序 、時間順序、大小順序	
	旋轉	無旋轉 、270度、180度、90度	
	最佳匹配	開/關	
	重複	開/關	
	應用		
信息	輸入		72
	水平頻率		
	垂直頻率		
	已用光照時數		
	型號名稱		
	SERIAL NUMBER		
	固件版本		
	SUBCPU		
	IP 地址		

5-3.圖片

5-3-1.圖像管理

選擇投影圖像的最佳設定。

高亮度	以最大亮度投影圖像。在明亮場所使用此設定。
演示	使圖像鮮明生動。透過電腦訊號投影內容時使用此設定。
視頻	使圖像自然生動。播放來自電視或一般圖像源的內容時，請使用此設定。
圖形	激活具有高色彩強度的自然重現。在黑暗空間投影照片、圖片、標牌或其他此類內容時使用此設定。
黑板(綠)	此模式適用於投影到綠色黑板上。
自選	如果更改對比度、亮度、色溫、紅、綠、藍或銳度的顏色調整，則會顯示[自選]。

5-3-2.動態對比度

這會根據視頻自動調整光源輸出，以建立具有最佳對比度的圖像。

關	對比度未經優化。
模式1	對比度已優化，優先考慮亮度。
模式2	對比度已優化，同步降低了亮度。

註：

- 在以下情況下無法選擇[動態對比度]。
 - 當[光照模式]設定為[沉默的]或[使用期限長]時
 - 當[恆亮度]設定為[開]時

5-3-3.對比度

這使圖像中明暗部分之間的差異更清晰或更柔和。

5-3-4.亮度

這使畫面更亮或更暗。

5-3-5.色溫

這會調整紅、綠、藍色的色調。

暖	這會使整個螢幕呈現紅色。 色溫設定為[標準]時低約500 K。
標準	這將整個螢幕設定為中等色調。 出廠設置色溫設定約7800 K。
冷	這使整個螢幕呈現藍色。 色溫比設定為[標準]時高出約500 K。
自選	如果單獨調整[紅]、[綠]和[藍]的值，則會顯示[自選]。

提示：

- 色溫會因[圖像管理]和[光照模式]的設定而異。

5-3-6.紅/綠/藍

這些會單獨調整整個螢幕的紅、綠、藍的色相。

5-3-7.銳度

這使畫面更清晰或更柔和。

5-4.影像選項

5-4-1.影像大小

選擇螢幕的影像大小。

自動	投影圖片時不變更輸入訊號的影像大小，以最大尺寸投影。
寬屏	圖片以16:9的影像大小投影。
滿屏	圖片以最大程度投影。
4:3	圖片以4:3的影像大小投影。

5-4-2.方位

請根據投影機和螢幕的安裝條件選擇。

 警告	<p>請諮詢您的經銷商，以將投影機安裝到天花板上。天花板安裝需要特殊技能。</p> <p>在這種情況下，切勿嘗試自行安裝投影機。投影機可能會掉落並造成人身傷害。</p>
--	--

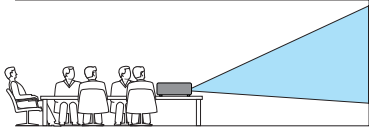
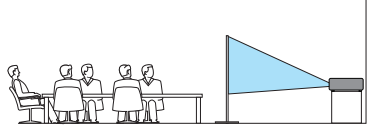
桌面正投	<p>當投影機放在桌面上並從螢幕前方投影時。</p> 
桌面背投	<p>當投影機放在桌面上並從螢幕後方投影時（使用半透明螢幕）。</p> 
自動吊頂正投	<p>從螢幕前方投影時，內建的角度感應器會自動偵測投影機的角度，然後切換到 [桌面正投] 或 [吊頂正投]。</p> <p>如果您從螢幕前方投影，請選擇此項目。</p>
自動吊頂背投	<p>從螢幕後方投影時，內建的角度感應器會自動偵測投影機的角度，然後切換到 [桌面背投] 或 [吊頂背投]。</p> <p>如果您從螢幕後方投影，請選擇此項目。</p>

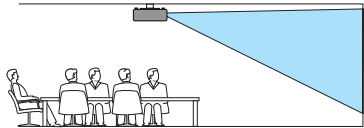
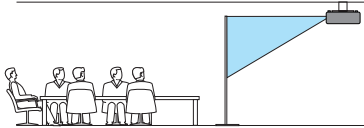
<p>吊頂正投</p>	<p>使用吊架配件（另售）將投影機安裝在螢幕前方天花板高處時。</p> 
<p>吊頂背投</p>	<p>使用吊架配件（另售）將投影機安裝在螢幕後方天花板高處時（使用半透明螢幕）。</p> 

提示：

- 關於角度感應器
投影機內建的角度感應器可偵測的角度範圍如下圖所示。

如果將方位設定為 [自動吊頂正投] 或 [自動吊頂背投]，投影機將自動判斷影像會從前方投影。

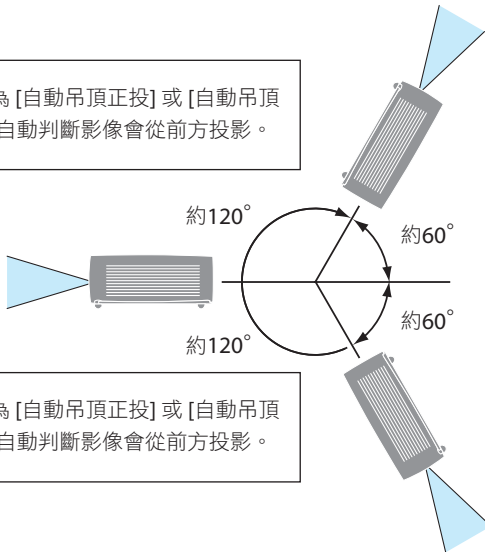

如果將方位設定為 [自動吊頂正投] 或 [自動吊頂背投]，投影機將自動判斷影像會從天花板投影。

如果將方位設定為 [自動吊頂正投] 或 [自動吊頂背投]，投影機將自動判斷影像會從前方投影。

5-4-3.選單位置

此功能會變更螢幕選單的顯示位置。

左上方	選單會顯示在螢幕的左上角。
右上方	選單會顯示在螢幕的右上角。
中央	選單會顯示在螢幕的中央。
左下方	選單會顯示在螢幕的左下角。
右下方	選單會顯示在螢幕的右下角。

5-4-4.菜單顯示時間

選取螢幕選單的顯示時間。

手動	選單將會持續顯示。按下 MENU 按鈕可關閉選單。
自動 45 秒	如果在 45 秒後沒有按下任何按鈕，選單將自動關閉。

5-4-5.背景

此功能可選擇在沒有輸入訊號時的背景色彩。

藍	整個投影區域顯示藍色。
黑	整個投影區域顯示黑色。
標誌	註冊的背景會顯示在整個投影區域上。 出廠時顯示黑色（無標誌圖片）。

註：

- 當輸入訊號選取為 USB-A 時，此功能會停用。

提示：

- 若要註冊標誌圖像，請使用HTTP服務器功能。

5-4-6.靜態會聚

此功能用於調整圖片中的顏色偏差。

在 [水平 紅]、[水平 綠] 和 [水平 藍] 的水平方向、[垂直 紅]、[垂直 綠]和[垂直 藍]的垂直方向，可以± 1圖素為單位對此項進行調整。

5-5.設置(1)

5-5-1.直接開機

此功能用於設定連接電源線到投影機或供電時的操作。

關	連接電源線到投影機或供電時，投影機設定為待機狀態。按下電源按鈕以開啟電源。
開	連接電源線到投影機或供電時，投影機電源會自動開啟。

註：

- 關閉電源後，請斷開電源線，等待約20秒，然後重新連接電源線。如果在短時間內頻繁開關電源或插拔電源線，投影機可能無法正常運作。

5-5-2.自動通電選擇

當本機處於待機狀態時，輸入HDMI訊號時，此功能會自動投影圖片。

關	自動開機功能將不會運作。
HDMI 1	當在 HDMI1 輸入端子處偵測到訊號時，會投影出圖片。
HDMI 2	當在 HDMI2 輸入端子處偵測到訊號時，會投影出圖片。

註：

- 如果[自動開機]設定為HDMI1或HDMI2，則[待機狀態]將變為灰色且無法選擇。
- 當[自動開機]設定為HDMI1時，從HDMI 1輸入端子投影圖像時請關閉電源。同樣，當[自動開機]設定為HDMI2時，從HDMI 2輸入端子投影圖像時請關閉電源。

5-5-3.待機狀態

此項目選擇投影機處於待機狀態時的操作模式。

正常模式	在此模式下，功耗較「網路待機」或「睡眠」模式低，但選擇此模式時無法透過LAN埠控制投影機。 若要開啟投影機電源，請按下投影機機箱或遙控器上的電源按鈕。
網路待機	在此模式下，功耗比[正常模式]模式高，但可以使用LAN上的「喚醒LAN」功能從待機狀態開啟設備。 關於「喚醒LAN」功能的詳細資訊，請諮詢您的網路管理員。
睡眠	在此模式下，功耗較「網路待機」模式高，但可使用控制軟體啟動投影機電源。

5-5-4.風扇模式

此設定用於調節散熱風扇的運作，以降低投影機內部溫度。

自動	內置風扇根據內部溫度自動變速運轉。
高速	內置風扇高速運轉。
高海拔	內置風扇高速運轉。在海拔約5,500英呎/1,600公尺或更高的地方使用投影機時請選擇此選項。

註：

- 持續數天使用投影機時，請將[風扇模式]設定為[高速]。
- 在海拔約5,500英呎/1,600公尺或更高的地方使用投影機時，請將[風扇模式]設定為[高海拔]。
- 在海拔約5,500英呎/1,600公尺或更高的地方使用投影機而未設定[高海拔]時，可能會導致投影機過熱並保護性關機。此時，請等待幾分鐘後再次開啟投影機。
- 在海拔約5,500英呎/1,600公尺或更高的地方使用投影機可能會縮短光源等光學元件的使用壽命。

5-5-5.快速關機

此設定投影機關機後散熱風扇運轉的時間。

散熱風扇運轉時，電源指示燈會閃爍綠燈。

散熱風扇運轉時，請勿拔下電源線。

0秒	設備關閉後，散熱風扇不運轉。
30秒	投影機關機後，散熱風扇運轉30秒。
60秒	投影機關機後，散熱風扇運轉60秒。

5-5-6.控制面板鎖定

這會停用投影機上的操作按鈕。

關	投影機控制面板上的按鈕可運作。
開	投影機控制面板上的按鈕無法運作（已鎖定）。

提示：

- 即使主機的操作按鈕被鎖定，遙控器按鈕仍可運作。

5-5-7.通訊速率

此設定 RS-232C 端子的資料傳輸速度。請根據連接裝置的傳輸速度進行設定。

5-5-8.光照模式

可根據使用目的選擇三種[光照模式]選項。您也可以調整輸出功率並變更亮度。

光照模式

標準	這是標準模式。
沉默的	此模式優先降低操作噪音。
使用期限長	此模式優先延長光學元件的使用壽命。

光線調整

每個[光照模式]的輸出可調整1%。

調整範圍將因[光照模式]設定而異。

標準：50 - 100%

沉默的：50 - 90%

使用期限長：50 - 80%

恆亮度

關	[恆亮度]模式將被取消。
開	保持恆定亮度。

註：

- 當[恆亮度]設定為[開]時，無法選擇[光照模式]和[光線調整]。

提示：

- 亮度通常會隨使用而降低，但透過選擇[恆亮度]模式，投影機將根據投影機使用時間自動調整輸出，從而在光模組的整個使用壽命期間保持恆定亮度。
然而，如果輸出已在最大值，則亮度將隨著使用而降低。

5-5-9.聲音

此設定可調整投影機的音訊輸出。

音量	按下 ◀ 按鈕可降低音量，按下 ▶ 按鈕可增加音量。範圍是0到+25。
靜音	選擇[關]時會輸出聲音，選擇[開]時會停止音訊輸出。

5-5-10.HDMI 設置

請根據連接到 HDMI1 或 HDMI2 輸入端子的設備的輸出條件更改這些設定。

視頻電平

自動	HDMI訊號位準的全範圍或有限範圍會自動偵測。如果無法正確自動偵測範圍，請手動切換至[標準]或[增強型]。
標準	連接HDMI訊號位準設定為全範圍的裝置時，請選擇此項。
增強型	連接HDMI訊號位準設定為有限範圍的裝置時，請選擇此項。

5-5-11.睡眠音頻輸出

選擇投影機處於睡眠模式時，是否會從音頻輸出端子輸出音頻訊號。

5-6.設置(2)

5-6-1.語言

此設定用於選擇選單顯示的語言。

如果您從螢幕選單重設出廠設置，語言將還原為英文。

5-6-2.自動設定

這會開啟或關閉自動輸入訊號搜尋、電腦視頻訊號的自動調整和自動梯形校正。

輸入源搜索

關	按下輸入選擇器按鈕即可手動選擇輸入訊號。
開	會自動偵測輸入訊號並投影影像。

自動梯型修正

關	手動執行梯形校正。
開	會偵測投影機的傾斜度，並自動調整投影圖片在垂直方向上的梯形失真。

註：

- 即使[自動梯型修正]設定為[開]，自動梯型修正也可能無法運作。
- 當[吊頂正投]或[吊頂背投]在螢幕選單的[方位]中設定時，自動梯型修正將無法運作。
- 當螢幕選單的[方位]中設定為[自動吊頂正投]或[自動吊頂背投]，且本機安裝在天花板上時，自動梯型修正將無法運作。
- 當[輸入源搜索]設定為[開]時，無法搜尋USB-A端子。

5-6-3.幾何校正

當投影到傾斜或彎曲的螢幕上時，投影影像會失真並超出螢幕。

在此情況下，請使用設備的[幾何校正]功能調整投影圖像，使其符合螢幕。

在螢幕選單中選擇[幾何校正]時，會出現幾何校正選單。

本投影機具有以下所述的五種幾何校正功能。

- H/V梯形校正
- 基礎
- 垂直角
- 枕形失真
- 多點梯形校正
- 即使投影機關閉電源後，幾何校正狀態也會保留。（[校正] 的原廠預設設定為 [存儲]。）要反轉幾何校正，請執行重設程序。
- 五種校正功能中的部分項目無法組合調整。
如果您調整任何一項調整，不能組合的校正功能將會反灰，無法選擇。
如果您想切換到不能組合的校正功能，請執行[復位值]。

組合校正功能

	H/V梯形校正	基礎	垂直角	枕形失真	多點梯形校正
H/V梯形校正	-	否	否	否	否
基礎	否	-	否	否	否
垂直角	否	否	-	是	是
枕形失真	否	否	是	-	是
多點梯形校正	否	否	是	是	-

是：可調整 / 否：無法調整

- 顯示投影機內建的[格子]測試模式有助於調整。（→ 第66頁）

校正

存儲	即使在投影機關閉後，幾何校正值也會保留。
重設	投影機關閉時，幾何校正值會重設。

H/V梯形校正

使用▲▼◀▶按鈕調整水平和垂直梯形失真。
操作說明請參閱第29頁。

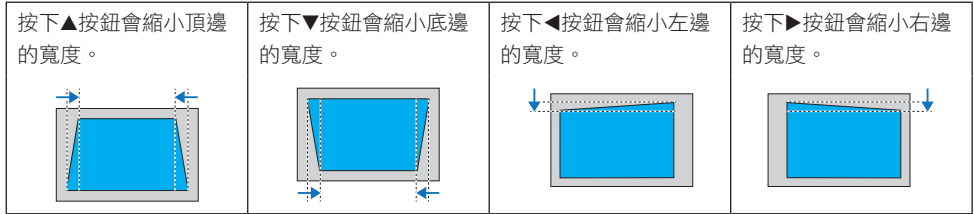

基礎

透過調整投影影像的四個角落來調整梯形失真。

按下 ENTER 按鈕以選取要調整的區域。所選區域的標記將變成紅色。
使用◀/▶按鈕調整水平方向，並使用▲/▼按鈕調整垂直方向。

螢幕上顯示的數字代表下列內容：

左： X 座標（水平）

右： Y 座標（垂直）

中： 當值為初始設定或調整到校正範圍最大值時，顯示「01」。

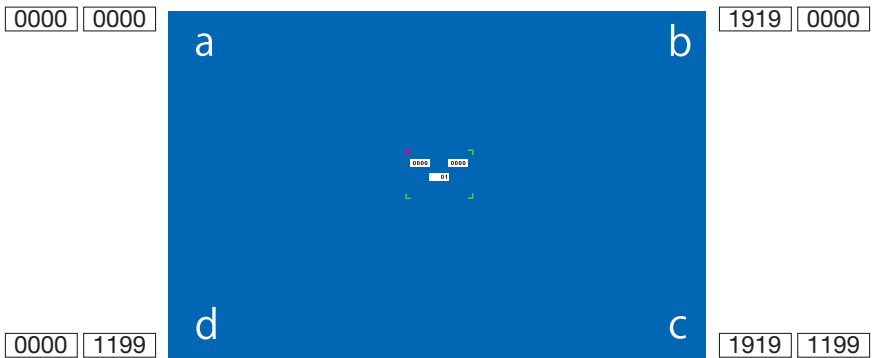

校正影像

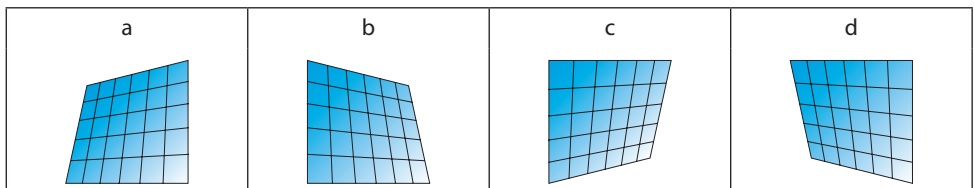

垂直角

對垂直平面傾斜的牆面進行投影時執行校正。

調整總共六個點：投影影像的四個角落，加上頂邊中心的一個點和底邊中心的一個點。

按下 **ENTER** 按鈕以選取要調整的區域。所選區域的標記將變成紅色。

使用 **◀/▶** 按鈕調整水平方向，並使用 **▲/▼** 按鈕調整垂直方向。

螢幕上顯示的數字代表下列內容：

左： X 座標（水平）

右： Y 座標（垂直）

中： 當值為初始設定或調整到校正範圍最大值時，顯示「01」。

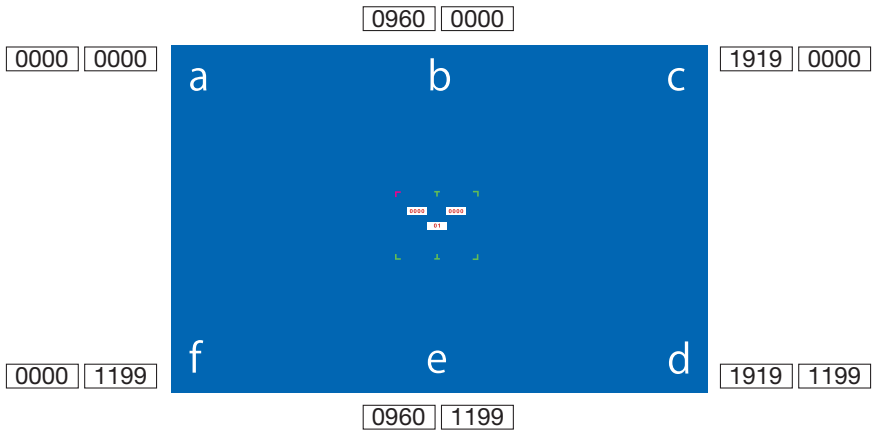

校正影像

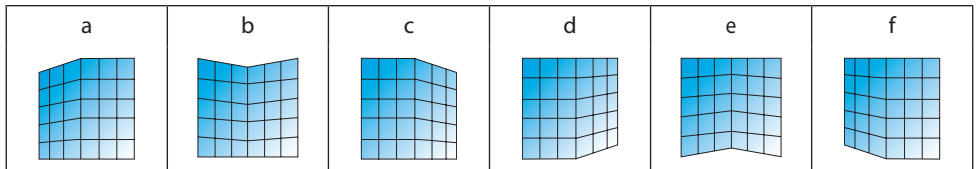



枕形失真

在曲面上投影影像時，調整曲線失真。

曲面校正分為3種模式。按下ENTER按鈕可切換模式。

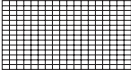
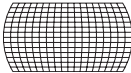
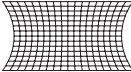

1.枕形失真 X/Y 增益

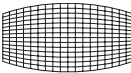

校正前	操作	校正後	說明
	◀ 按鈕		水平展開左右邊緣。
	▶ 按鈕		向內縮小左右邊緣。
	▲ 按鈕		向內縮小頂部和底部邊緣。
	▼ 按鈕		垂直展開頂部和底部邊緣。

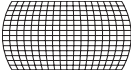
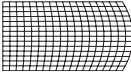
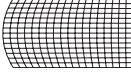
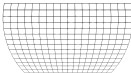
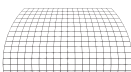
2.枕形失真 X 偏移量

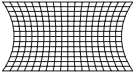
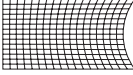
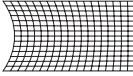
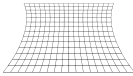
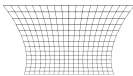
校正前	操作	校正後	說明
	◀ 按鈕		校正左側的失真。 在維持右側失真的情況下，向外展開左邊的頂部和底部。
	▶ 按鈕		校正右側的失真。 在維持左側失真的情況下，向外展開右邊的頂部和底部。
	▲ 按鈕		校正水平失真。 向外展開頂部的左側和右側，並向內縮小底部的左側和右側。
	▼ 按鈕		校正水平失真。 向外展開底部的左側和右側，並向內縮小頂部的左側和右側。

	◀ 按鈕		校正左側的失真。 在維持右側失真的情況下，向外展開左邊的中心。
	▶ 按鈕		校正右側的失真。 在維持左側失真的情況下，向外展開右邊的中心。
	▲ 按鈕		校正水平失真。 在維持底部失真的情況下，向內展開頂部的左側和右側。
	▼ 按鈕		校正水平失真。 在維持頂部失真的情況下，向內縮小底部的左側和右側。

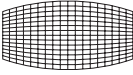
3.枕形失真 Y 偏移量

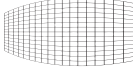
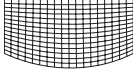
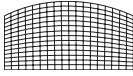
校正前	操作	校正後	說明
	◀ 按鈕		校正垂直失真。 向外展開左邊的頂部和底部，並向內縮小右邊的頂部和底部。
	▶ 按鈕		校正垂直失真。 向外展開右邊的頂部和底部，並向內縮小左邊的頂部和底部。
	▲ 按鈕		校正頂部的失真。 在維持底部失真的情況下，向上展開頂部的左側和右側。
	▼ 按鈕		校正底部的失真。 在維持頂部失真的情況下，向下展開底部的左側和右側。

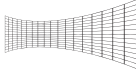
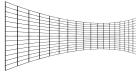
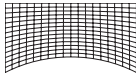
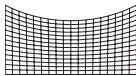
	◀ 按鈕		校正垂直失真。 在維持右側失真的情況下，向內縮小左邊的頂部和底部。
	▶ 按鈕		校正垂直失真。 在維持左側失真的情況下，向內縮小右邊的頂部和底部。
	▲ 按鈕		校正頂部的失真。 在維持底部失真的情況下，向上展開頂部的中心。
	▼ 按鈕		校正底部的失真。 在維持頂部失真的情況下，向下展開底部的中心。

多點梯形校正

選擇整個投影螢幕上顯示的多個調整點其中之一，並使用▲▼◀▶按鈕來調整失真。

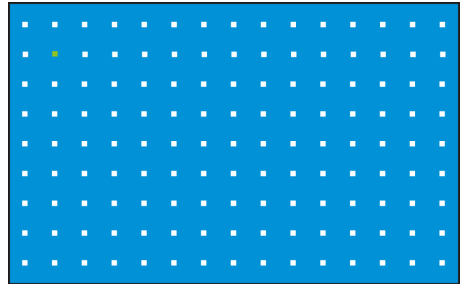

復位值

這會將調整後的影像恢復到原始狀態。

註：

- 梯形校正的最大範圍為垂直和水平±30度。然而，使用最大校正將會降低影像品質並增加聚焦難度。請使用投影機的最小校正值。
- 梯形校正可能會影響影像的影像大小。

5-6-4.啟動鎖

您可以透過設定密碼 (3位數號碼)來防止他人未經授權使用投影機。

如果啟動鎖已激活，本機電源開啟時會出現密碼輸入畫面，並且在未輸入正確密碼的情況下無法投影。

重要注意事項

- 即使您從螢幕選單中重設出廠設置，密碼也不會取消。請寫下您設定的密碼並將其妥善存放在安全的地方，以免忘記。
- 輸入密碼時，請注意周圍的人，以防止密碼被濫用。
如果您擔心密碼被盜用，請立即更改密碼。

密碼鎖定

當您選擇 [密碼鎖定] 時，會出現密碼 (3 位數字) 輸入畫面。輸入密碼。密碼在出廠時設定為「111」。

關	密碼鎖定功能無法使用。
開	投影機電源開啟時，會出現密碼輸入畫面。



如何輸入密碼

1. 在密碼輸入畫面上，按下 **ENTER** 按鈕。

密碼輸入欄位的「0」框和左框會變成藍色。

2. 按下 **▶** 按鈕。

「1」框的顏色會變成藍色。

3. 按下 **ENTER** 按鈕。

在密碼輸入欄位的左框中輸入「1」，其右框會變成藍色。

輸入的「1」會在短暫時間後變更為「*」。

4. 按下 **ENTER** 按鈕。

在密碼輸入欄位的中央框中輸入「1」，其右框會變成藍色。

5. 按下 **ENTER** 按鈕。

「1」會輸入密碼輸入欄位的右側字框，並且 [確定] 會變成橘色。

6. 檢查游標是否已設定為 [確定]，然後按下 **ENTER** 按鈕。

密碼輸入畫面消失。

密碼變更

您可以將出廠設置密碼（「111」）變更為任何其他數字。
 如果您選擇「密碼變更」，會出現密碼輸入畫面。輸入當前密碼。
 接著，會出現輸入新密碼的畫面。輸入新密碼。

提示：

- 如果忘記密碼
 - 如果可以顯示螢幕選單，請前往[設置(2)]→[恢復出廠設定]重設密碼。
 使用[恢復出廠設定]將使所有設定恢復為出廠設置值。
 - 如果無法顯示螢幕選單，請聯絡您的經銷商。

5-6-5.電源控制

如果在設定的時間內沒有訊號輸入且未操作投影機，投影機的光源會自動關閉或電源會關閉。
 設定模式（休眠、關機和關）和時間。

休眠	<p>達到下方 [計時器] 設定的時間時，投影機會切換到休眠（待機）模式（光源關閉）。</p> <p>在休眠模式下，POWER指示燈會閃爍綠燈。</p> <p>在休眠模式下，如果偵測到輸入訊號，或按下主機控制面板或遙控器上的按鈕（電源按鈕除外），光源會重新開啟。</p>
關機	達到下方 [計時器] 設定的時間時，投影機的電源會關閉並設定待機狀態。
關	電源控制功能已停用。

計時器

設定光源關閉或投影機關機的時間。時間可設定為1到30分鐘。出廠設置設定為「5分鐘」。如果本機在30秒內沒有訊號且未操作任何按鈕，螢幕右下角會顯示「無輸入」和投影機切換到休眠模式（光源關閉）或關機前的剩餘時間。



休眠倒計時

這會設定進入休眠模式後到投影機電源關閉並設定待機狀態的時間（0到30分鐘）。出廠設置設定為「5分鐘」。如果設定為「0分鐘」，投影機將保持休眠模式。

5-6-6.測試模式

這將顯示投影機內建的幾種測試模式。

調整投影影像的焦點或幾何校正時，顯示測試模式。

若要從測試模式畫面返回原始畫面，請按下MENU按鈕，再次選擇「測試模式」，將游標移至[關]，然後按下ENTER按鈕。

5-6-7.網絡設置

網絡設置

透過網路從電腦控制投影機時，請進行網絡設置以便連接投影機。

- 在進行網絡設置前，請使用LAN連接線連接投影機和路由器等。（→ 第 74 頁）
- 關於變更IP地址、子網屏蔽、網關和DNS的說明，請參閱第80頁。
- 變更網絡設置後，使用▲/▼移動游標至[確定]，然後按下ENTER按鈕。



ENTER 按鈕

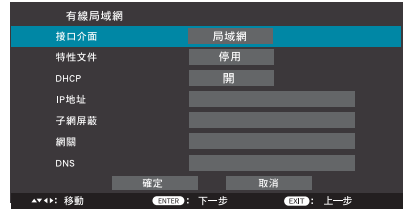

接口介面	選取 [局域網]，以使用 LAN 連接埠連接到有線 LAN。 選取 [HDBaseT]，以使用 HDBaseT 連接埠連接到有線 LAN。				
特性文件	將游標放定位，然後按下ENTER按鈕。使用▲/▼按鈕切換至「停用」或「激活」，然後按下 ENTER 按鈕。 <table border="1" data-bbox="300 826 1016 911"> <tbody> <tr> <td>停用</td> <td>停用有線局域網。</td> </tr> <tr> <td>激活</td> <td>激活有線局域網。</td> </tr> </tbody> </table>	停用	停用有線局域網。	激活	激活有線局域網。
停用	停用有線局域網。				
激活	激活有線局域網。				
DHCP	將游標放定位，然後按下ENTER按鈕。使用▲/▼按鈕將游標移至[開]或[關]，然後按下ENTER按鈕。 <table border="1" data-bbox="300 994 1016 1078"> <tbody> <tr> <td>關</td> <td>手動設定由網路管理員分配的IP地址和子網屏蔽。</td> </tr> <tr> <td>開</td> <td>由DHCP服務器所自動分配的IP地址、子網屏蔽和網關。</td> </tr> </tbody> </table>	關	手動設定由網路管理員分配的IP地址和子網屏蔽。	開	由DHCP服務器所自動分配的IP地址、子網屏蔽和網關。
關	手動設定由網路管理員分配的IP地址和子網屏蔽。				
開	由DHCP服務器所自動分配的IP地址、子網屏蔽和網關。				
IP地址	如果「DHCP」設為[關]，則設定以網絡連接的投影機的IP地址。				
子網屏蔽	如果「DHCP」設為[關]，則設定以網絡連接的投影機子網屏蔽。				
網關	如果「DHCP」設為[關]，則設定以網絡連接的投影機預設網關。				
DNS	如果「DHCP」設為[關]，則設定投影機所連接網絡上的DNS服務器的IP地址。				

網絡設定狀態

MAC 地址	這會顯示投影機的 MAC 地址。	
IP 地址	這會顯示投影機的 IP 地址。	
網絡狀態	顯示目前的網絡連接狀態。	
	連接	正在連接到網絡
	斷開	已從網絡斷開連接
	停用	[網絡設置] 中的 [特性文件] 設定為 [停用]

提示：

- 出廠時，有線 LAN 設定為停用。若要連接到網絡，請將 [特性文件] 從 [停用] 變更為 [激活] 以啟用有線 LAN。

5-6-8. 網絡服務

HTTP 服務器

配置是否連接至投影機的 HTTP 服務器。

關	無法連接至 HTTP 服務器。
開	可以連接到 HTTP 服務器。

AMX 信標/PJLink/Crestron/PC 控制/搜索

顯示每個項目的目前設定。

連接到 HTTP 服務器以變更設定。（→ 第 83 頁）

5-6-9.控件ID

可以透過為多台投影機指派ID並使用單一遙控器切換ID來單獨操作多台投影機。
此功能還可用於為多台投影機設定相同的ID，並透過單一遙控器同時操作所有投影機。

控件ID	關	控件ID功能已停用。
	開	控件ID功能已激活。
控件ID編號	從1到254之間選擇一個分配給投影機的數字。 出廠設置設定為「1」。	

註：

- 當「控件ID」設為[開]時，則無法透過不支援控件ID功能的遙控器操作投影機（投影機上的操作按鈕仍可使用）。

如何設定和更改遙控器的ID

1. 開啟投影機電源。

2. 按下遙控器上的 ID SET 按鈕。

顯示控件ID畫面。

此時，若目前遙控器控件ID可以操作投影機，則顯示「啟動」畫面；若不能，則顯示「未啟動」畫面。

如果要操作顯示「未啟動」的投影機，請將遙控器設定為與步驟3中設定的投影機控件ID編號相同的號碼。

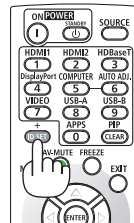

當「控件ID」設為[關]時

控件ID (激活)
控件ID編號 ---

當「控件ID」設為[開]時，控件ID編號為「1」
且與遙控器控件ID匹配。

控件ID (激活)
控件ID編號 1

當「控件ID」設為[開]時，控件ID編號為「1」
且與遙控器控件ID不匹配。

控件ID (非激活)
控件ID編號 1

3. 按住遙控器上的 **ID SET** 按鈕，然後按數字按鈕以設定遙控器控件**ID**。

例如，若要將控件ID變更為「3」，請按下數字3。

輸入「000」或按下 **CLEAR** 按鈕以設定ID編號（並同時操作所有投影機）。

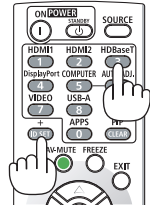

提示：

- 您可以註冊1至254的遙控器控件ID。

4. 放開 **ID SET** 按鈕。

顯示控件ID畫面。

此時，啟動/未啟動畫面將使用變更的遙控器控件ID進行更新。

註：

- 如果遙控器的電池電量低或電池被取出，一段時間後ID可能會被清除。
- 請注意，當遙控器的電池被取出時，如果按下任何按鈕，設定的ID都會被清除。

5-6-10.恢復出廠設定

這會將儲存在投影機中或目前顯示的訊號的所有調整和設定的調整值恢復為出廠設置值。

5-7.USB-A

依照「4-2.投影儲存在USB隨身碟中的影像（基本操作）」中的步驟顯示檢視器畫面。（→第40頁）

幻燈片放映	依照 [效果]、「排列順序」、「旋轉」、「最佳匹配」和「重複」設定以幻燈片顯示影像。 如果你變更任何設定，請確認將游標設為[應用]並按下ENTER按鈕。	
效果	這會設定切換幻燈片的方向。	
	向右	幻燈片從左切換至右。
	向下	幻燈片從上切換至下。
排列順序	這會設定切換幻燈片的順序。	
	名稱順序	檔案或資料夾以名稱排序。
	時間順序	檔案或資料夾以時間排序。
	大小順序	檔案或資料夾以大小排序。
	擴展名順序	檔案或資料夾依擴展名排序。
旋轉	這設定了影像的旋轉方向。	
	無旋轉	旋轉已停用。
	90 度	影像順時針旋轉 90 度。
	180 度	影像順時針旋轉 180 度。
	270 度	影像順時針旋轉 270 度。
最佳匹配	這設定了影像的顯示大小。	
	關	以標準畫素解析度顯示影像。
	開	依螢幕影像大小顯示影像。
重複	這會設定顯示最後一張幻燈片後執行的動作。	
	關	顯示完最後一張影像後，會重新顯示影像清單畫面。
	開	顯示完最後一張影像後，幻燈片會從第一張影像開始重新播放。
應用	這會應用 [效果]、[排列順序]、[旋轉]、[最佳匹配] 和 [重複] 的設定。 如果你變更任何設定，請確認將游標設為[應用]並按下ENTER按鈕。	

5-8.信息

這會顯示關於投影訊號、投影機等信息。

輸入	這會顯示使用輸入選擇器選擇的端子名稱。同樣地，當設定為 COMPUTER、HDMI1 或 HDMI2 時，會顯示訊號解析度。
水平頻率	這會顯示輸入訊號的水平同步頻率 (kHz)。無訊號時，會顯示「--- kHz」。
垂直頻率	這會顯示輸入訊號的垂直同步頻率 (Hz)。無訊號時，會顯示「--- Hz」。
已用光照時數	這會顯示光源的使用時間。
型號名稱	這會顯示型號名稱。
SERIAL NUMBER	這會顯示投影機的 SERIAL NUMBER。
固件版本	這會顯示投影機的固件版本。
SUBCPU	這會顯示投影機的 SUBCPU 固件版本。
IP 地址	這會顯示投影機的 IP 地址。

6.進行連接

註：

- 投影機未附有連接線。請準備適合的連接線。
對於HDMI、LAN、RS-232C和音訊，請使用屏蔽信號線。
使用其他電線和轉接器可能會干擾無線電和電視接收。

6-1.連接到電腦與視頻設備

以下為連接至外部裝置的範例。

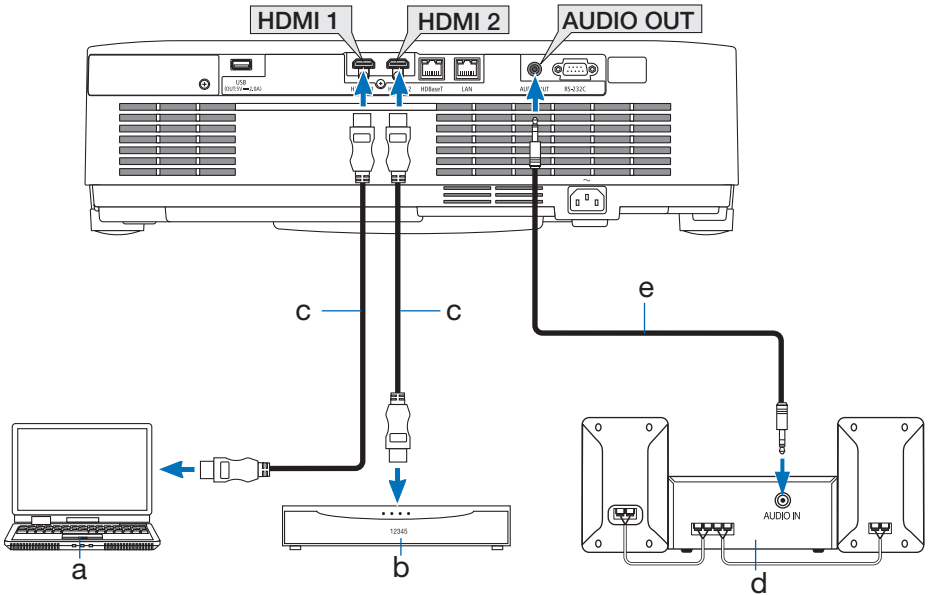

a：電腦等 / b：藍光播放器等 /

c：HDMI連接線（未隨附）（請使用優質高速HDMI連接線。） /

d：音訊設備等 / e：立體聲迷你插頭音訊纜線（未隨附）

- 投影機自動偵測HDMI訊號位準是全範圍或有限範圍。
如果HDMI輸入訊號未正確投影，請檢查連接至 HDMI1 或 HDMI2 輸入端子之裝置的訊號位準，並在螢幕選單中切換 [HDMI 設置]。（→ 第56頁）

6-2.連接至有線局域網

當投影機連接到有線局域網時，您可以使用電腦上的網頁瀏覽器，透過HTTP服務器功能控制投影機。

如需更多信息，請參見「7.連接到網絡」（→第80頁）。

LAN連接範例

有線局域網連接範例

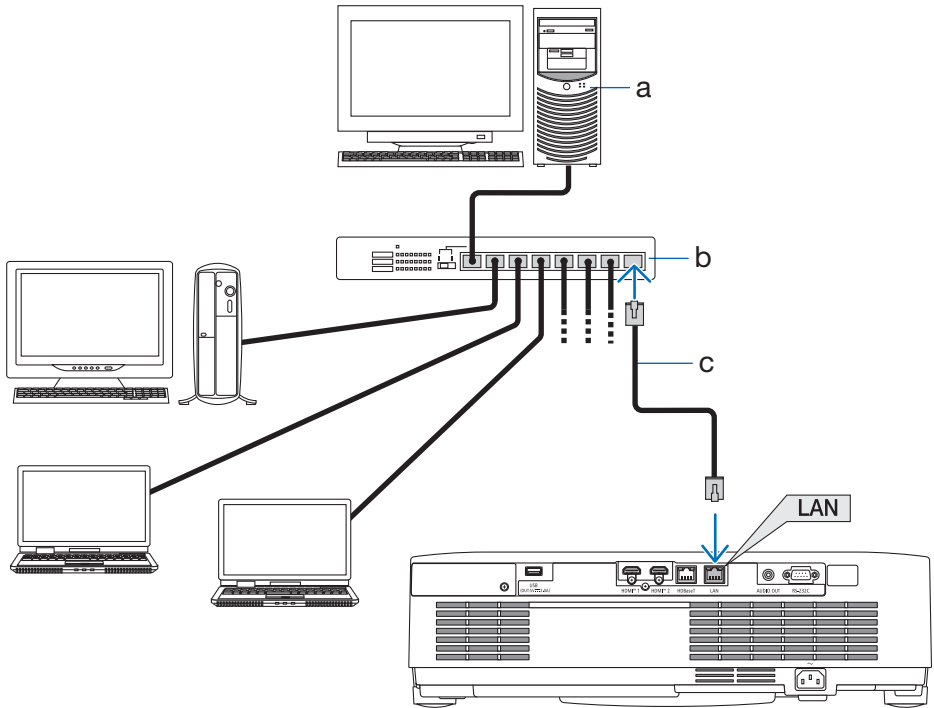

a：伺服器 / b：集線器 /

c：LAN連接線（未隨附）

（請使用符合Category 5e或更高標準的屏蔽雙絞線（STP）作為LAN連接線。）

6-3.連接HDBaseT傳送裝置（市售）

HDBaseT是HDBaseT聯盟建立的家電連接標準。

請使用市售的LAN連接線，將投影機的HDBaseT連接埠（RJ-45）連接到市售的HDBaseT傳輸設備。

此投影機的HDBaseT連接埠支援來自傳送裝置的HDMI訊號（HDCP）、以及來自外部裝置的序列控制。

- 關於連接外部裝置的資訊，請參閱您的HDBaseT傳輸設備隨附的使用者手冊。

連接範例

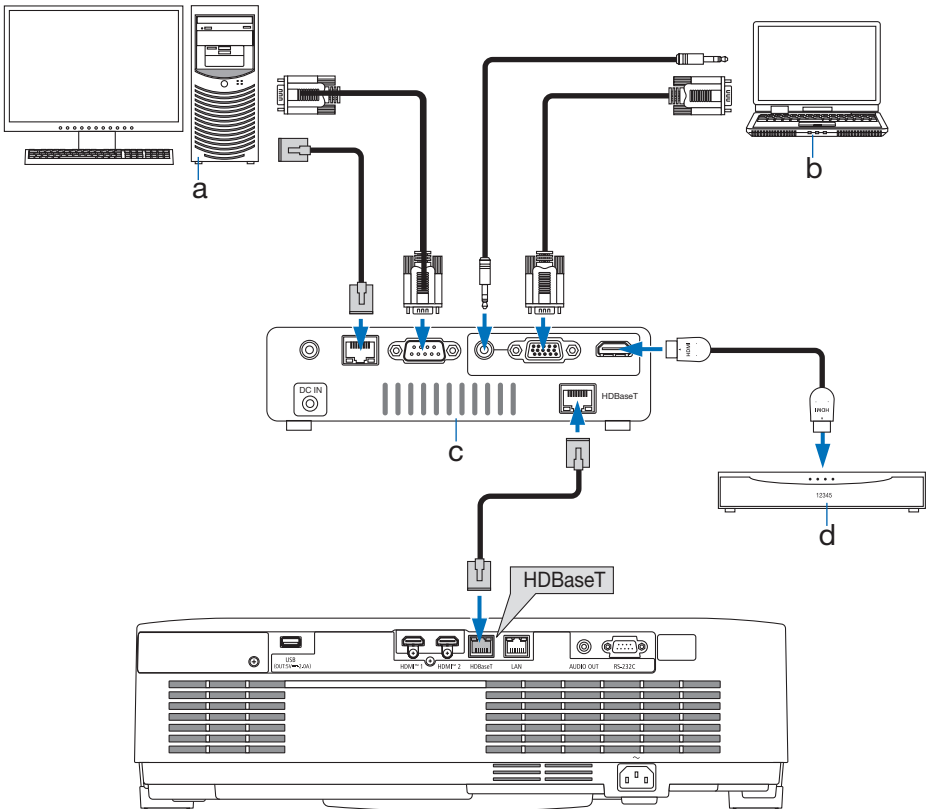

a：電腦（用於控制）/ b：電腦（用於輸出）/ c：傳輸設備範例 / d：HDMI輸出視頻設備

註：

- 局域網線請使用5e或更高級別的市售屏蔽對絞電纜（STP）。
 - LAN線的最大傳送距離為100公尺。（4K信號的最大距離為70公尺）
 - 在HDBaseT投影機安裝中，不能使用0.5公尺等短電纜。
 - 勿在投影機與傳送裝置之間使用其他傳送裝置。否則會導致畫質惡化。
 - 不能保證本投影機可與市售的所有HDBaseT傳送裝置搭配使用。
-

6-4.縱向投影（垂直方向）

可通過在垂直方向安裝投影機對電腦的縱向螢幕進行投影。

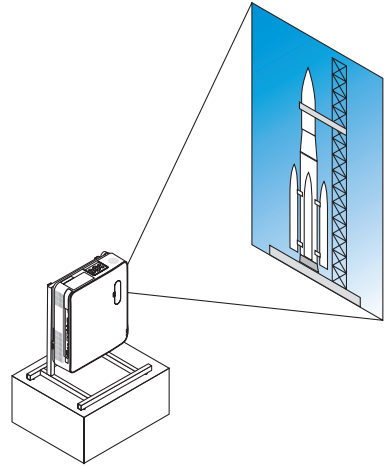

安裝時的注意事項

- 請勿將投影機孤立地垂直安裝在地板或桌子上。否則可能使進氣口或排氣口阻塞，從而使投影機變暖並可能發生火災和功能異常。
- 用於支撐投影機的支架需要適用於此用途。在這種情況下，支架應設計成投影機的重心位於支架支腳的內部。否則投影機可能掉落並導致受傷、損壞及功能異常。
- 除了預期投影機或支架可能發生故障外，還必須採取措施防止投影機掉落。

支架的設計和製造情況

請僱用安裝服務供應商設計並製造用於直向投影的定製支架。在設計支架時，請確保遵守以下事項。

1. 當投影機以排氣口朝下安裝時，請在投影機排氣口與地板之間保持至少200公釐的距離。
請勿阻塞投影機後方的進氣口。
2. 使用投影機底部的四個螺孔將其固定至支架。
螺釘孔中心尺寸：200 × 250 公釐
投影機上的螺釘孔尺寸：最大深度為 8 公釐的M4。
* 設計支架時確保投影機底部的後支柱不要碰到支架。可將傾斜腳轉動並取下。
3. 水平調整機制（例如，分佈於四處的螺栓和螺母）
4. 設計支架時請確保其不會輕易翻倒。

參考圖

* 圖僅表明尺寸要求，並非實際支架設計圖。

(單位：公釐)

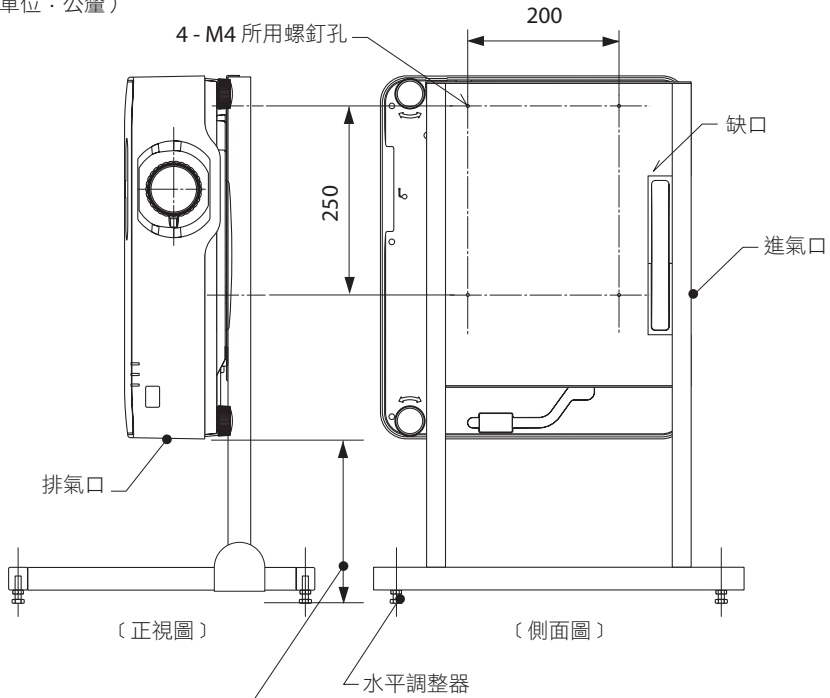

排氣口朝下安裝時，請在投影機排氣口與地板之間保持至少200公釐的距離。

7. 連接至網路

7-1. 透過連接至網路可以做什麼

- 連接至同一個網路（透過無線或有線路由器）的電腦或平板電腦上的網頁瀏覽器可用於透過其有線局域網連接存取投影機的HTTP服務器。這讓使用者得以控制投影機並設定網路設置。
- 投影機的HTTP服務器可讓您變更HTTP服務器登入密碼、調整影像、調整畫面、設定網路設置、設定 Crestron控制設定、AMX設定、PJLink設定等。

7-2. 激活投影機的有線局域網功能

準備工作

- 將LAN線連接至投影機。（→ 第74頁）

1. 按下**MENU** 按鈕以顯示螢幕選單。
2. 使用**▼ / ▲**按鈕將游標移動到**[設置 (2)]** 圖示，然後按下**▶** 或 **ENTER** 按鈕。
游標移動至子選單。
3. 使用**▼ / ▲**按鈕選擇**[網路設置]**，然後按下**ENTER** 按鈕。
顯示網路設置選單。



4. 檢查游標是否設定為**[網路設置]**，然後按下**ENTER**按鈕。
顯示有線局域網設定畫面。



5. 檢查游標是否設定為[特性文件]，然後按下**ENTER**按鈕。

特性文件中 [停用] 的背景變為藍色。

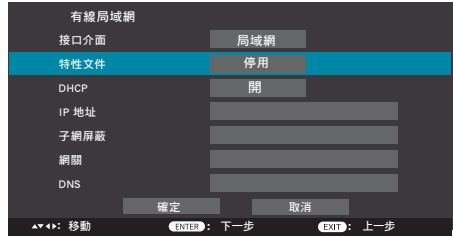

6. 使用**▼/▲**按鈕選擇[激活]，然後按下**ENTER**按鈕。

當特性文件設定為[激活]時，激活有線局域網。

- 如果您想在DHCP為[開]時將網絡設置儲存在投影機中，請繼續執行**步驟13**。
- 若要更改為所需的IP地址，請繼續執行**步驟7**。

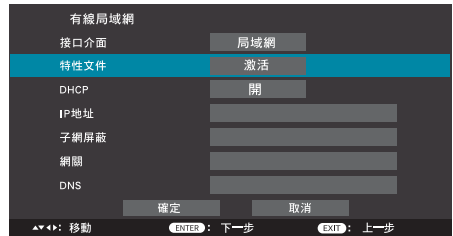

更改IP地址

(範例：將投影機的IP地址設定為
192.168.1.100)

7. 使用**▼/▲**按鈕選擇[DHCP]，然後按下**ENTER**按鈕。
8. 使用**▼/▲**按鈕選擇 [關]，然後按下**ENTER**按鈕。

DHCP關閉時，可以更改IP地址。



9. 使用**▼/▲**按鈕選擇[IP 地址]，然後按下**ENTER**按鈕。

IP地址最左邊的輸入欄位變為藍色。



10. 使用▼/▲按鈕更改值，然後按下ENTER按鈕。

- 您也可以用遙控器上的數字鍵盤輸入數值，而非使用▼/▲按鈕。

右側下一個IP地址輸入欄位變為藍色。

11. 重複步驟10以設定IP地址。

當您在最右邊的輸入欄位按下ENTER按鈕時，IP地址行變為藍色。

12. 使用相同的程序設定[子網屏蔽]、[網關]、[DNS]等。

13. 使用▼/▲按鈕將游標設定為[確定]，然後按下ENTER按鈕。

網路設置已儲存在投影機設備中。

接口介面	局域網
特性文件	激活
DHCP	關
IP地址	192 . 168 . 0 . 0

接口介面	局域網
特性文件	激活
DHCP	關
IP地址	192 . 168 . 1 . 100
子網屏蔽	0 . 0 . 0 . 0

有線局域網	
接口介面	局域網
特性文件	激活
DHCP	關
IP地址	192 . 168 . 1 . 100
子網屏蔽	255 . 255 . 255 . 0
網關	192 . 168 . 1 . 1
DNS	192 . 168 . 1 . 1
	確定 取消
◀▶: 移動 ENTER: 下一步 EXIT: 上一步	

7-3. 連接到投影機的HTTP服務器

準備工作

- 配置投影機的網路設置。(→ 第80頁)

- 顯示並確認投影機的IP地址。
 - 從投影機的螢幕選單中選擇[設置(2)] → [網路設置]。
- 使用您電腦或平板電腦上的網路設置。
- 在您的電腦或平板電腦設備上啟動網頁瀏覽器。

螢幕範例



- 將網路設置畫面上顯示的投影機IP地址輸入到網頁瀏覽器的URL欄位中，如下圖所示。

如果螢幕上顯示的IP地址為
「192.168.1.100」

在URL輸入欄位中輸入
「http://192.168.1.100/index.html」。

稍後，HTTP服務器畫面將顯示在網頁瀏覽器上。

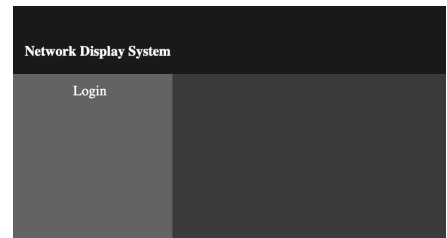

- 點擊螢幕左上角的[登錄]按鈕。

首次點擊[Login]或在螢幕選單中重設出廠設置後，會出現設定登錄密碼的畫面。

- 設定密碼後，下次點擊[Login]按鈕時，會出現登錄密碼輸入畫面。

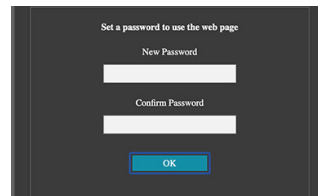

- 輸入您所需的登錄密碼，然後再次輸入相同的密碼，然後點擊[OK]。

顯示登錄密碼輸入畫面。

- 密碼可以在[General Setup]下的HTTP服務器畫面更改。

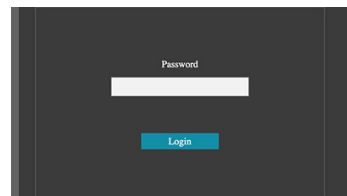

Image Setup	Aspect	這會切換投影圖像的影像大小。		
	Freeze	這會切換螢幕凍結的開關。		
	V Keystone	這會校正垂直梯形失真。		
	H Keystone	這會校正水平梯形失真。		
	Corner correction	TopLeft_x	這會校正左上角的失真。	
		TopLeft_y		
		TopRight_x	這會校正右上角的失真。	
		TopRight_y		
		BottomLeft_x	這會校正左下角的失真。	
		BottomLeft_y		
BottomRight_x		這會校正右下角的失真。		
BottomRight_y				
Network Setup	LAN Setup	自動取得IP地址 使用下列IP地址。	此選項可設定激活或停用DHCP。 如果停用DHCP，請於下方設定IP地址、 子網屏蔽、網關和DNS。	
		IP Address	在停用DHCP時設定IP地址。	
		Subnet	在停用DHCP時設定子網屏蔽。	
		Gateway	在停用DHCP時設定網關。	
		DNS	在停用DHCP時設定DNS。	
	Crestron control	IP Address	設定Crestron控制選項。	
		IP ID		
		PORT		
	PJLink Setup	PJLink Class	在 Class 1 和 Class 2 之間切換。 - 預設：Class 2	
		Notification	選擇要激活或停用通知功能。 - 預設：Off(未傳送)	
		Notified Address	當 [Notification] 設為 [On] 時，輸入目的地的 IP 地址。	
		Hash Algorithm	選取在 PJLink 身份驗證期間用於加密的雜湊演算法。 如果設為 [Auto] (預設)，則會自動選取適合的雜湊演算法。 您也可以根據控制應用程式的版本設置 [High Secure (Version 2.10 or later)] 或 [Legacy]。	

Network Setup	PJLink Setup	Password Enable	選擇密碼設定為開或關。
		Password Disable	
		Input Password	輸入PJLink密碼。
		Confirm Password	再次輸入PJLink密碼以確認。
	Network Service	AMX Beacon	選擇是否傳送AMX信標。 - 預設：Off（未傳送）
		PJLink	選擇激活或停用PJLink。 - 預設：On（已激活）
		Crestron	選擇激活或停用Crestron。 - 預設：On（已激活）
		PC Control	選擇激活或停用投影機的RS-232C端子。 - 預設：On（已激活）
		Search	開啟時，投影機將回應相容應用程式所使用的搜索通知。關閉時，投影機不會回應搜尋通知。 - 預設：On（回應）
	Logo	Choose File	選擇要用作標誌的影像。
Update		將選取的標誌影像傳送至投影機。	

註：

- 對任何一般設定或網路設置選項進行更改後，請務必點擊[應用]。
- 下次開啟投影機時，網路服務設定的任何變更都將反映出來。
- 當您輸入密碼時，請注意周圍的人，以防止密碼被濫用。
如果您擔心密碼被洩漏，請立即更改密碼。
- 在網路環境中使用投影機時，請務必遵循網路管理員的指示來設定配置。
- 根據您的網路環境，顯示速度或按鈕回應可能緩慢，或操作可能無法接受。在這種情況下，請諮詢您的網路管理員。
此外，如果您繼續操作按鈕，投影機可能會停止回應。在這種情況下，請等候片刻，然後再次執行操作。如果投影機在等待片刻後仍無回應，請關閉電源然後再開啟。
- 如果網路設置畫面未出現在您的網頁瀏覽器中，請按下Ctrl + F5鍵重新整理網頁瀏覽器的顯示。
- 本投影機使用JavaScript和Cookie，因此請將您的瀏覽器配置為激活這些功能。設定方法因固件版本而異。請參考軟體的說明文件或其他說明。
- 關於代理伺服器
根據代理服務器的類型和設定方法，可能無法透過代理伺服器執行網頁瀏覽器操作。根據代理伺服器類型，可能會出現諸如因快取作用而未顯示實際設定、或從網頁瀏覽器所做的設定未反映等現象。建議您盡可能避免使用代理伺服器。

提示：

- 如果忘記密碼，請從本機螢幕選單的 [設置(2)] → [恢復出廠設定] 重設密碼。使用 [恢復出廠設定] 將使所有設定恢復為出廠預設值。
- 何為PJLink？
PJLink是一種用於控制由不同生產商生產的投影機的標準化協定。該標準協定由日本商業機器與資訊系統工業協會（JBMA）於 2005 年製定。
- CRESTRON 選項僅適用於CRESTRON ROOMVIEW。
如需更多信息，請造訪<https://www.crestron.com>

7-4.註冊背景標誌

影像可從電腦傳送至投影機並註冊為背景標誌。

在投影機的HTTP服務器畫面中，顯示 [Logo] 標籤，然後點擊 [Choose File]。接下來，選擇您想要在標誌畫面上顯示的影像檔案，然後更新背景標誌。

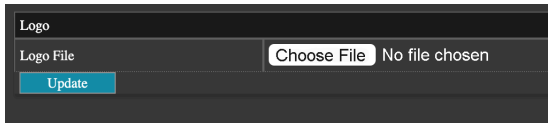

標誌影像條件

- * 檔案大小：500 KB以內
- * 影像大小：不超過投影機的解析度 (1,920 × 1,200 點)
- * 檔案格式：JPEG（全彩）

一旦註冊，如果螢幕選單 [影像選項] 中的 [背景] 設定為 [標誌]，則在沒有訊號時，標誌影像將顯示在背景中。

如果標誌影像小於投影機的解析度，則標誌影像將顯示在中央，周圍區域為黑。

註：

- 在點擊「更新」之前，請確認投影機已開啟電源。如果投影機處於睡眠或待機狀態，則無法傳輸標誌影像。

8.保養

8-1.清潔鏡頭

警告

- 關閉電源，從插座上拔下電源插頭，然後取下鏡頭進行清潔。如果在清潔鏡頭時設備開啟，鏡頭發出的強光可能會損害您的眼睛。也可能燙傷您的手指。
- 請勿使用含有易燃氣體的噴霧清潔鏡頭等處的灰塵。否則可能會導致火災。

- 投影機配有一個塑膠鏡頭。使用市售的塑膠鏡頭清潔劑。
- 塑膠鏡頭容易刮壞，故不要刮擦或弄髒鏡頭表面。
- 切勿使用酒精或玻璃鏡頭清潔劑，否則會損壞塑膠鏡頭表面。

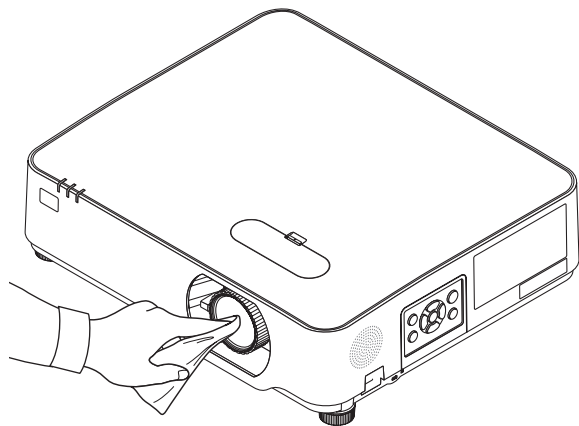

8-2.清潔機櫃

警告

- 清潔前請關閉投影機並拔下投影機的電源插頭。
- 切勿使用含有易燃氣體的噴霧劑清除機殼上的灰塵。否則可能會引起火災。

清潔前請關閉投影機並拔下投影機的電源插頭。

- 使用柔軟的乾布擦去機櫃上的灰塵。
如果太髒，可使用溫和的清潔劑。
- 切勿使用酒精或稀釋劑之類的強力清潔劑。
- 使用真空吸塵器清潔通風開縫或揚聲器時，勿將吸塵器的刷子強力插入機櫃的開縫中。

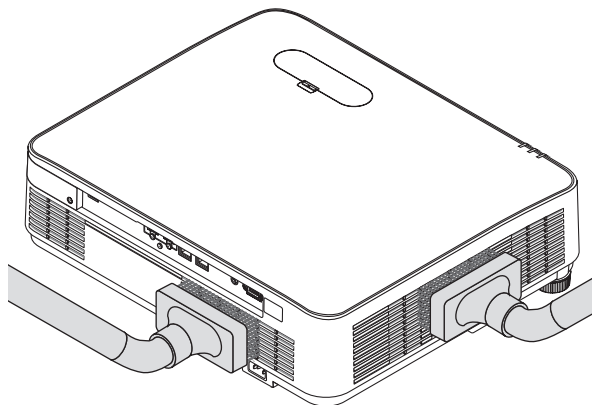

用吸塵器除去通風開縫或揚聲器中的灰塵。

- 通風口積塵導致的通風不良會導致過熱和故障。應定期清潔這些區域。
- 勿用手指或任何堅硬物體刮或撞擊機櫃
- 要清潔投影機內部時請諮詢您的經銷商。

註：

- 請勿將殺蟲劑等揮發性毒劑灑在機櫃、鏡頭或螢幕上。勿讓其長時間接觸橡膠或乙烯產品。否則會引起表面光潔度劣化或塗層脫落。

9.附錄

9-1.設定螢幕和投影機

使用此功能可概括了解將螢幕設定在特定位置時的螢幕大小、您需要的螢幕大小，以及要投影所需大小的圖像所需的距離。

可聚焦的投影距離範圍為0.68公尺至11.47公尺。請在此範圍內安裝。

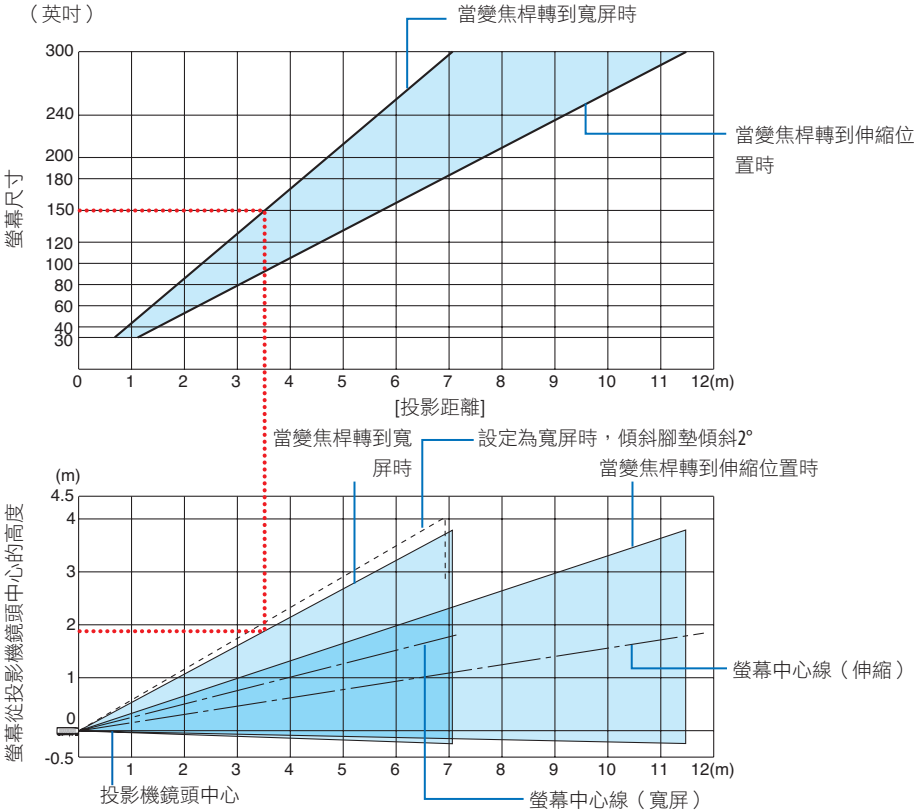

* 投影距離表上「從投影機鏡頭中心到螢幕高度」所指示的數字適用於44% V的鏡頭位移。

閱讀表格

根據本頁上部表格，若要投射150吋寬屏影像，請從前方約3.5公尺處安裝。

此外，從下表我們可以看出，從投影機鏡頭中心到螢幕上緣約需1.9公尺。使用此功能可查看從投影機到天花板是否能提供足夠的高度，以及是否便於安裝螢幕。本圖顯示水平安裝投影機時的投影距離。投射影像可使用鏡頭位移功能上下左右移動。(→ 第24頁)

螢幕尺寸和維度表

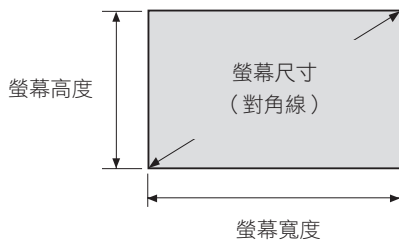

尺寸 (英吋)	螢幕寬度		螢幕高度	
	(公分)	(英吋)	(公分)	(英吋)
30	64.6	25.4	40.4	15.9
40	86.2	33.9	53.8	21.2
60	129.2	50.9	80.8	31.8
70	150.8	59.4	94.2	37.1
80	172.3	67.8	107.7	42.4
90	193.9	76.3	121.2	47.7
100	215.4	84.8	134.6	53.0
120	258.5	101.8	161.5	63.6
150	323.1	127.2	201.9	79.5
180	387.7	152.6	242.3	95.4
200	430.8	169.6	269.2	106.0
240	516.9	203.5	323.1	127.2
250	538.5	212.0	336.5	132.5
270	581.6	229.0	363.5	143.1
300	646.2	254.4	403.9	159.0

桌面安裝範例

下圖顯示了在桌面上使用投影機的範例。

水平投影位置：距離鏡頭中心左右等距

垂直投影位置：（請參閱下表）

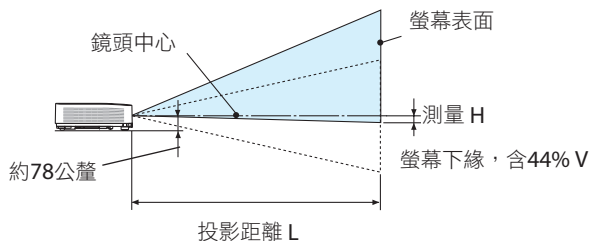

（注意）從鏡頭中心到螢幕下緣的高度（傾斜腳架已旋入）

螢幕尺寸（英吋）	投影距離 L				高度 H	
	（公尺）		（英吋）		（公分）	（英吋）
	寬屏	遠攝	寬屏	遠攝	0%V - 44%V	0%V - 44%V
30	0.68	1.12	26.8	44.1	-20.2 - -2.4	-7.9 - -1.0
40	0.92	1.50	36.1	59.2	-26.9 - -3.2	-10.6 - -1.3
60	1.39	2.27	54.7	89.4	-40.4 - -4.8	-15.9 - -1.9
70	1.63	2.65	64.0	104.5	-47.1 - -5.7	-18.5 - -2.2
80	1.86	3.04	73.3	119.5	-53.8 - -6.5	-21.2 - -2.5
90	2.10	3.42	82.6	134.6	-60.6 - -7.3	-23.8 - -2.9
100	2.34	3.80	91.9	149.7	-67.3 - -8.1	-26.5 - -3.2
120	2.81	4.57	110.5	179.9	-80.8 - -9.7	-31.8 - -3.8
150	3.52	5.72	138.5	225.1	-101.0 - -12.1	-39.7 - -4.8
200	4.70	7.63	185.0	300.5	-134.6 - -16.2	-53.0 - -6.4
240	5.65	9.17	222.2	360.9	-161.5 - -19.4	-63.6 - -7.6
300	7.06	11.47	278.1	451.4	-201.9 - -24.2	-79.5 - -9.5

鏡頭位移範圍

本投影機配備鏡頭位移功能（→ 第24頁），可使用刻度盤調整影像位置。鏡頭可在以下所示範圍內進行移動。

註：

- 若鏡頭位移量超出下方所示範圍，則投射影像的邊緣可能會出現模糊和陰影。

圖例：V「垂直」指螢幕高度，H「水平」指螢幕寬度。鏡頭位移範圍分別以高度和寬度比表示。

鏡頭位移範圍：

垂直方向：+44%、-0%

水平方向：±20%

桌面正投、桌面背投

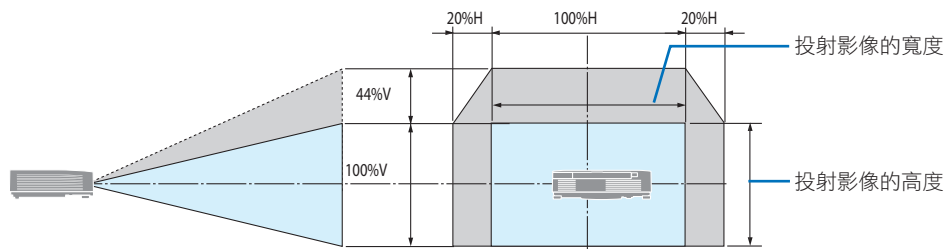

吊頂正投、吊頂背投

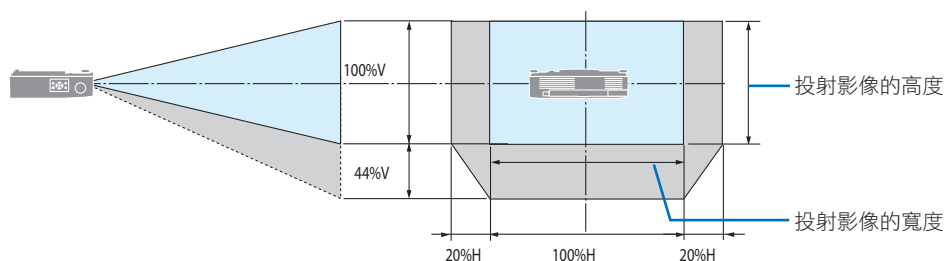

（範例）在150英吋螢幕上投影時

根據「螢幕尺寸和維度表」（→ 第91頁）， $H = 127.2$ 英吋/323.1公分， $V = 79.5$ 英吋/201.9公分。

垂直調整範圍：投射影像可向上移動 0.44×79.5 英吋/201.9公分 ≈ 35.0 英吋/89公分（當鏡頭位於中央位置時）。

水平調整範圍：投射影像可向左移動 0.20×127.2 英吋/323.1公分 ≈ 25.4 英吋/65公分，向右約25.4英吋/65公分。

* 僅為大致估算，故具體數值可能相差幾個百分比。

9-2.相容的輸入訊號清單

訊號名稱	解析度 (點數)	影像大小	刷新頻率 (Hz)
VGA	640 × 480	4 : 3	60
SVGA	800 × 600	4 : 3	60
XGA	1024 × 768	4 : 3	60
HD	1280 × 720	16 : 9	60
WXGA	1280 × 768	15 : 9	60
	1280 × 800	16 : 10	60
Quad-VGA	1280 × 960	4 : 3	60
SXGA	1280 × 1024	5 : 4	60
FWXGA	1366 × 768	16 : 9	60
SXGA+	1400 × 1050	4 : 3	60
WXGA+	1440 × 900	16 : 10	60
WXGA++	1600 × 900	16 : 9	60
WSXGA+	1680 × 1050	16 : 10	60
Full HD	1920 × 1080	16 : 9	60*1
WUXGA	1920 × 1200	16 : 10	60*1
UWFHD	2560 × 1080	21 : 9	60
4K UHD	3840 × 2160	16 : 9	30
HDTV (1080p)	1920 × 1080	16 : 9	24/50/60
HDTV (1080i)	1920 × 1080	16 : 9	50/60
HDTV (720p)	1280 × 720	16 : 9	50/60
SDTV (480p)	720 × 480	4:3 / 16:9	60
SDTV (576p)	720 × 576	4:3 / 16:9	50
SDTV (480i)	720 × 480	4:3 / 16:9	60
SDTV (576i)	720 × 576	4:3 / 16:9	50

*1 原始解析度

若輸入非「原始解析度」訊號，則縮放可能會導致字元和格線粗細不均，以及顏色模糊。

9-3.規格

本章提供關於投影機性能的技術信息。

型號名稱	P701U-W	P621U-W
方式	三元色液晶光閥投影方式	
主要零件規格		
液晶面板	尺寸	0.64 英吋 × 3 (影像大小：16:10)
	像素 (*1)	2,304,000 (1,920 點 × 1,200 行)
投影鏡頭	F = 1.58 - 2.02 , f = 15.3 - 24.6 公釐 , 變焦比 = 1.6	
	變焦	手動
	聚焦	手動
	鏡頭移動	手動 (H:±20% , V:+44% , -0%)
光源	螢光粉雷射二極體	
光學裝置	二向色鏡光學隔離 , 二向色稜鏡組合	
光輸出量 (*2)	7,000 lm (*3)	6,200 lm (*3)
	7,400 lm (中央)	6,500 lm (中央)
螢幕尺寸 (投影距離)	30至300英吋 (0.7–11.5 公尺)	
色彩再現性	10-位色彩處理 (約10.7億色)	
掃描頻率		
	水平	15至100 kHz
	垂直	50至120赫茲
輸入/輸出端子		
HDMI	視頻輸入	A 型 × 2 深色、對嘴同步、HDCP (*4)
	音訊輸入	採樣頻率：32/44.1/48 kHz 採樣位數：16/20/24 位
HDBaseT	視頻輸入	RJ-45 × 1、100BASE-TX、深色、對嘴同步、HDCP (*4)
	音訊輸入	採樣頻率：32/44.1/48 kHz 採樣位數：16/20/24 位
音訊輸出		立體聲微型插孔 × 1 (所有訊號通用)
USB		USB type A × 1、5.0 伏特/2.0 安培 電源供應
LAN		RJ-45 × 1、10BASE-T/100BASE-TX
控制端子		
	RS-232C	D-Sub 9-針 × 1
內建揚聲器		16 瓦 (單聲道)

型號名稱	P701U-W	P621U-W
使用環境 (*5)	操作溫度：0 至 45 °C / 32 至 113 °F 操作濕度：20 到 80% (無冷凝)	
	儲存溫度：-10 至 50 °C / 14 至 122 °F 儲存濕度：20 至 80% (無冷凝)	
	操作海拔：0 至 2,600 公尺/8,500 英尺 (1,600 至 2,600 公尺/5,500 至 8,500 英尺: 將 [風扇模式] 設定為 [高海拔])	
電源	100-240 VAC , 50/60 赫茲	
能耗	375 W (100-120 (*6) VAC) 365 W (200-240 VAC)	315 W (100-120 (*6) VAC) 310 W (200-240 VAC)
耗電量 (待機狀態)		
待機狀態	標準	0.31 W (100-120 (*6) VAC) / 0.38 W (200-240 VAC)
	網路待機	0.8 W (100-120 (*6) VAC) / 1.0 W (200-240 VAC)
額定輸入電流	5.0 A (100 -120 (*6) VAC) - 2.0 A (200 -240 VAC)	3.8 A (100 -120 (*6) VAC) - 1.6 A (200 -240 VAC)
電源線規格	10 A 或更高	
外部尺寸	18.9 吋 (寬) × 4.8 吋 (高) × 16 吋 (深) / 480 (寬) × 122 (高) × 407 (深) 公釐 (不含突出部分)	
	18.9 吋 (寬) × 5.6 吋 (高) × 16 吋 (深) / 480 (寬) × 142.5 (高) × 407 (深) 公釐 (含突出部分)	
重量	21.2 磅 / 9.6 公斤	20.7 磅 / 9.4 公斤

*1 有效圖素超過 99.99%。

*2 當 圖像管理 設定為 [高亮度] 且 光照模式 設定為 [標準: 100%] 時的亮度。

如果選擇任何其他模式，亮度會略微降低。

*3 符合 ISO 21118-2020

*4 如果不能通過HDMI輸入端子查看資料，並不一定意味著投影機功能出現異常。隨著 HDCP 的推行，有時某些受HDCP保護的內容會因HDCP社群（數位內容保護，LLC）的決定/意願而不會顯示。

視頻：深色，8/10/12-位，對嘴同步。

音訊：LPCM；最多 2 聲道；採樣率 32/44.1/48 KHz，採樣位數；16/20/24-位

HDMI：支援HDCP 1.4

HDBaseT：支援HDCP 1.4

*5 若環境溫度過高，投影機的保護功能可能會導致光源亮度（光度）自動降低。

（通常約為33 °C，但會因操作環境而異。）

*6 在電源電壓介於 120 至 130 之間的區域使用經認證的電源線。

• 此類規格和產品設計如有更改，恕不另行通知。

如需更多信息，請造訪：

美國：<https://business.sharpusa.com/>

歐洲：<https://sharpdisplays.eu>

全球：<https://sharp-displays.jp.sharp/global/index.html>

有關選購配件的信息，請造訪我們的網站或參閱我們的產品型錄。

9-4.機櫃尺寸

單位：公釐（英吋）

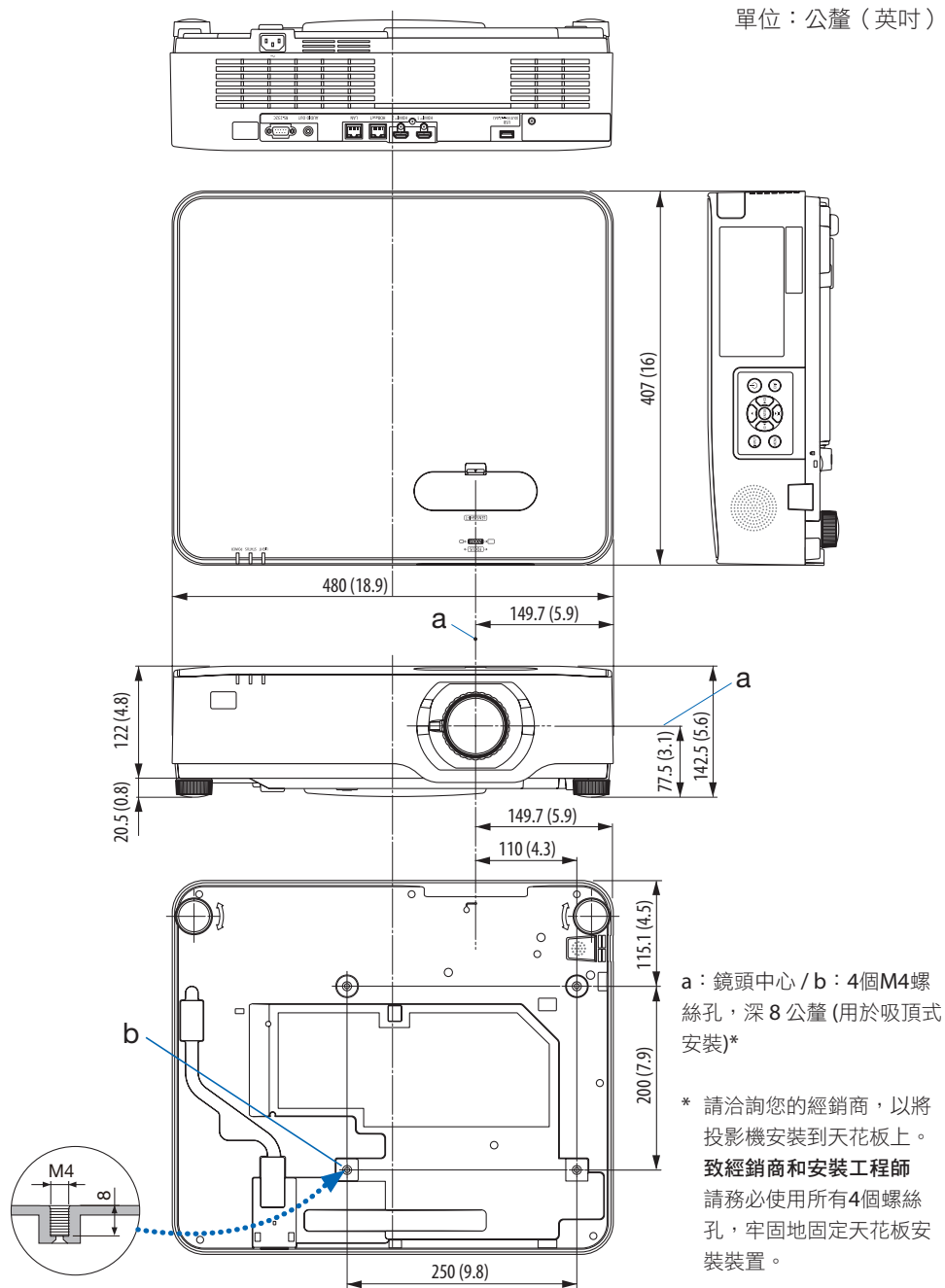

9-5.主要端子的引腳分配和信號名稱

HDMI 1/HDMI 2端子 (Type A)

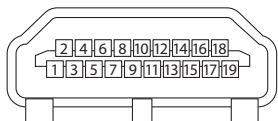

引腳號	信號
1	TMDS 資料 2+
2	TMDS 資料 2 屏蔽
3	TMDS 資料 2-
4	TMDS 資料 1+
5	TMDS 資料 1 屏蔽
6	TMDS 資料 1-
7	TMDS 資料 0+
8	TMDS 資料 0 屏蔽
9	TMDS 資料 0-
10	TMDS 時鐘 +
11	TMDS 時鐘屏蔽
12	TMDS 時鐘 -
13	CEC
14	斷開
15	SCL
16	SDA
17	DDC/CEC 接地
18	+5 V 電源
19	熱插拔偵測

HDBaseT/LAN 埠 (RJ-45)

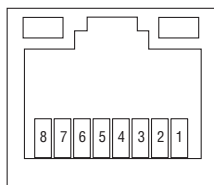

引腳號	信號
1	TxD+/HDBT0+
2	TxD-/HDBT0-
3	RxD+/HDBT1+
4	斷開/HDBT2+
5	斷開/HDBT2-
6	RxD-/HDBT1-
7	斷開/HDBT3+
8	斷開/HDBT3-

USB埠 (A型)

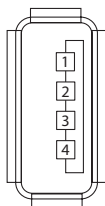

引腳號	信號
1	V _{BUS}
2	D-
3	D+
4	接地

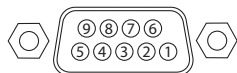
RS-232C埠 (D-Sub 9針)

引腳號	信號
1	未使用
2	RxD 接收資料
3	TxD 傳輸資料
4	未使用
5	接地
6	未使用
7	RTS 傳送請求
8	CTS 傳送允許
9	未使用

9-6.PC 控制代碼和纜線連接

PC 控制代碼

指令格式 - A

功能	代碼資料							
開機	02H	00H	00H	00H	00H	02H		
關機	02H	01H	00H	00H	00H	03H		
輸入選擇HDMI1	02H	03H	00H	00H	02H	01H	A1H	A9H
輸入選擇HDMI2	02H	03H	00H	00H	02H	01H	A2H	AAH
輸入選擇HDBaseT	02H	03H	00H	00H	02H	01H	BFH	C7H
輸入選擇USB-A	02H	03H	00H	00H	02H	01H	1FH	27H
圖片靜音 開	02H	10H	00H	00H	00H	12H		
圖片靜音 關	02H	11H	00H	00H	00H	13H		
聲音靜音 開	02H	12H	00H	00H	00H	14H		
聲音靜音 關	02H	13H	00H	00H	00H	15H		

指令格式 - B

功能	代碼資料								
開機	P	O	W	R	<SP>	<SP>	<SP>	1	<CR>
關機	P	O	W	R	<SP>	<SP>	<SP>	0	<CR>
輸入選擇HDMI1	I	R	G	B	<SP>	<SP>	3	1	<CR>
輸入選擇HDMI2	I	R	G	B	<SP>	<SP>	3	2	<CR>
輸入選擇HDBaseT	I	N	E	T	<SP>	<SP>	5	1	<CR>
輸入選擇USB-A	I	U	S	B	<SP>	<SP>	4	1	<CR>
AV 靜音 關	I	M	B	K	<SP>	<SP>	<SP>	0	<CR>
AV 靜音 開	I	M	B	K	<SP>	<SP>	<SP>	1	<CR>
聲音靜音 關	M	U	T	E	<SP>	<SP>	<SP>	0	<CR>
聲音靜音 開	M	U	T	E	<SP>	<SP>	<SP>	1	<CR>

註：

- 指令格式A和B自動識別。
- 參數區中的 <SP> 表示ASCII字元碼中的「20H」。
- 參數區中的 <CR> 表示ASCII字元碼中的「0DH」。
- 如有需要，請聯繫當地經銷商，以獲取完整的PC控制碼清單。

電纜連接

通信協定

鮑率	38,400 bps
資料長度	8 位
奇偶校驗	無奇偶校驗
停止位	1 位
X 開/關	無
通信規程	全雙工

註：

- 依設備而定，長時間的電纜連接可能建議使用較低的鮑率。

RS232C端子 (D-Sub 9P)

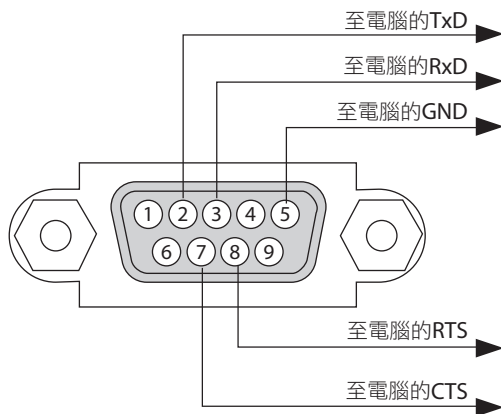

註：

- 引腳 1、4、6 和 9 未使用。
- 在電纜兩端將「請求傳送」和「清除傳送」跨接在一起可簡化電纜連接。
- 對於長時間的電纜連接，建議將投影機選單中的通訊速率設為 9,600 bps。

9-7.關於ASCII控制指令

本裝置支援透過通用ASCII控制指令控制我們的投影機與監視器。

關於指令的更多詳情，請造訪我們的網站。

https://sharp-displays.jp.sharp/dl/en/pj_manual/lineup.html

如何連接外部裝置

有兩種方法可將投影機與電腦等外部裝置進行連接。

1. 透過序列埠連接。

透過串行電纜（交叉電纜）連接投影機與電腦。

2. 透過網路 (LAN) 連接

透過LAN電纜連接投影機與電腦。

關於LAN電纜的種類，請詢問您的網路管理員。

連接介面

1. 透過序列埠連接。

通信協定

項目	信息
鮑率	38,400/19,200/9,600/4,800 bps
資料長度	8 位
奇偶校驗位	無奇偶校驗
停止位	1 位
流量控制	無
通信規程	全雙工

2. 透過網路連接

通訊協定 (LAN連接)

項目	信息
通訊速率	自動設定 (10/100 Mbps)
支援標準	IEEE802.3 (10BASE-T) IEEE802.3u (100BASE-TX, 自適應)

使用TCP埠號7142傳送和接收指令。

本裝置的引數

輸入指令

輸入端子	響應	引數
HDMI1	hdmi1	hdmi1 或 hdmi
HDMI 2	hdmi2	hdmi2
HDBaseT	hdbaset	hdbaset
USB-A	usb-a	usb-a

狀態指令

響應	故障狀態
error:temp	溫度故障
error:fan	風扇問題
error:light	光源問題
error:system	系統故障

9-8.故障排除

本章可幫助您解決在設定或使用投影機的過程中可能會遇到的問題。

常見問題及解決方案

問題	檢查這些項目
不能開啟或關閉	<ul style="list-style-type: none"> 請檢查電源線是否已插入，投影機機櫃上或遙控器上的電源按鈕是否開啟。（→第18、20頁） 檢查投影機是否過熱。如果投影機周圍通風不足，或簡報室特別溫暖，請將投影機移到較涼爽的位置。 光學模組可能無法點亮。等待整整一分鐘，然後再次開啟電源。 在海拔約5,500英尺/1,600公尺或更高處使用投影機時，請將[風扇模式]設為[高海拔]。在海拔約5,500英尺/1,600公尺或更高處使用投影機時，若未設為[高海拔]，可能導致投影機過熱並關機。此時，請等待幾分鐘後再次開啟投影機。（→第54頁） 如果在關閉光源模組後立即開啟投影機，風扇會運轉但有段時間不會顯示影像，接下來投影機顯示影像。請稍候。 如果難以判斷問題是否因上述情況引起，請將電源線從插座中拔出。等待5分鐘後再次插入。（→第33頁）
會關閉	<ul style="list-style-type: none"> 您是否已在螢幕選單的[電源控制]中設定時間？（→第65頁）
無圖片	<ul style="list-style-type: none"> 檢查是否選擇了合適的輸入埠。（→第22頁）如果仍然沒有圖片，請再次按下SOURCE按鈕或其中一個訊號源按鈕。 確保電線正確連接。 使用選單調整亮度和對比度。（→第48頁） 檢查AV-MUTE（影像關閉）按鈕是否未按下。 使用選單中的[恢復出廠設定]將設定或調整恢復為出廠預設值。（→第70頁） 如果HDMI 1 IN或HDMI 2 IN訊號無法顯示，請嘗試下列操作。 <ul style="list-style-type: none"> 重新安裝電腦中的顯示卡驅動程式或使用更新後的驅動程式。要重新安裝或更新您的驅動程式，請參閱與您的電腦或顯示卡隨機提供的使用者指南，或聯絡電腦生產商支援中心。 自行負責安裝更新後的驅動程式或作業系統。我們對由此安裝行為引發的一切麻煩和故障概不負責。 訊號可能不受支援，具體取決於HDBaseT傳輸裝置。在某些情況下，RS-232C也可能無法使用。 務必在投影機處於待機狀態時將其與筆記型電腦連接後再開啟筆記型電腦的電源。在大多數情況下，如果不是在通電前連接至投影機，筆記型電腦是不會開啟的。 <ul style="list-style-type: none"> * 如果在使用遙控器時螢幕變成空白，則可能是電腦的螢幕保護程式或電源控制軟體所引起。
圖片突然變暗	<ul style="list-style-type: none"> 室內過熱可能觸發投影機的保護功能，導致亮度暫時降低。降低室內溫度。 當動態對比度功能激活時，亮度可能會根據顯示的圖像而降低。（→第48頁）

問題	檢查這些項目
影像與螢幕不成直角	<ul style="list-style-type: none"> 重新調整投影機的位置，使其與螢幕成合適角度。（→第23頁） 使用梯形校正功能糾正梯形失真。（→第29頁）
圖片模糊	<ul style="list-style-type: none"> 調整焦距。（→第26頁） 重新調整投影機的位置，使其與螢幕成合適角度。（→第23頁） 確保投影機與螢幕之間的距離不超出鏡頭調整範圍。（→第90頁） 鏡頭移動幅度是否已超出保證範圍？（→第25頁） 投影機較冷時鏡頭上可能發生冷凝，請將投影機移到溫暖的地方後再開啟。如果發生此情況，請將投影機直立放置至鏡頭冷凝消失。
HDMI輸入訊號未正確投影	<ul style="list-style-type: none"> HDMI訊號電平可能未正確偵測。檢查連接至 HDMI 1 或 HDMI 2 輸入端子的裝置訊號電平，並嘗試變更[設置(1)] 下螢幕選單 [HDMI 設置] 中的設定。（→第56頁）
無聲音	<ul style="list-style-type: none"> 音量調低了嗎？（→第32頁） 或者，螢幕選單中的[靜音]功能是否設為[開]？（→第56頁）
遙控器不起作用	<ul style="list-style-type: none"> 將遙控器的紅外線發射器對準投影機的遙控器接收器。（→第16頁） 安裝新電池。（→第15頁） 確保您和投影機之間無障礙物。 站在距離投影機23英尺（7公尺）的範圍內。（→第16頁） 如果已設定 [控件ID]，請檢查遙控器的ID號碼是否與投影機的ID號碼匹配。（→第69頁）
指示燈點亮或閃爍	<ul style="list-style-type: none"> 參見 POWER/STATUS/LIGHT 指示燈。（→第107頁）

更多信息請聯絡您的經銷商。





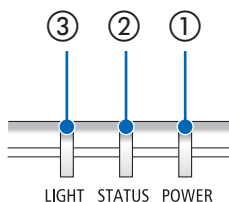





9-9.指示燈訊息



各指示燈的功能









- ① POWER 指示燈
- ② STATUS 指示燈
- ③ LIGHT 指示燈

標準指示燈顯示

POWER	STATUS	LIGHT	投影機狀態
 關	 關	 關	電源為關
 橘色 (慢速閃爍)	 關	 關	待機 ([標準] 待機狀態)
 橘色 (亮)	 關	 關	待機 ([網路待機] 待機狀態)
 綠 (亮)	 關	 關	待機 ([睡眠] 待機狀態)
 藍 (亮)	 關	 綠 (亮)	電源開啟 ([標準] 光照模式)
 藍 (亮)	 關	 綠 (閃爍)	電源開啟 (光照模式為 [沉默的] 或 [使用期限長])
 綠 (快速閃爍)	 關	 關	投影機正在冷卻

POWER	STATUS	LIGHT	投影機狀態
 綠 (慢速閃爍)	 關	 關	休眠模式 (→ 第65頁)

異常情況下的指示燈顯示

POWER	STATUS	LIGHT	投影機狀態
 藍 (亮)	 橘色 (亮)	其他狀態	當控制面板按鍵鎖定時，按下投影機上的按鈕 當投影機和遙控器的ID號碼不匹配時
 紅 (快速閃爍)	 關	 關	檢測到溫度錯誤。檢查進氣口和排氣孔是否堵塞。
 紅 (亮)	其他狀態	其他狀態	硬體錯誤。 請聯絡您的經銷商。
 紅 (快速閃爍)	其他狀態	其他狀態	

熱保護器啟動時：

當投影機的內部溫度變得過高或過低時，POWER指示燈開始以短週期呈紅色閃爍。此後，熱保護器會激活並關閉投影機。

在這種情況下，請採取以下措施：

- 從牆壁插座中拉出電源線。
- 如果投影機置於高溫環境中，請將其放置在陰涼處。
- 排氣口如有灰塵積聚，請清除。
- 將投影機靜置約1小時，等待其內部溫度下降。

9-10.故障排除核對表

在聯繫您的經銷商或維修人員之前，請核對下表，同時參閱使用者手冊中的「故障排除」部分以確定確實需要進行維修。下述該核對表可幫助我們更為有效地解決您的問題。

* 請將本頁和下頁列印出來進行核對。

發生頻率：

總是 有時(多久一次? _____) 其他(_____)

電源

- 沒有電源 (POWER 指示燈不亮藍燈)。另請參見「STATUS 指示燈 (STATUS)」。
- 電源線插頭完全插入牆壁插座中。
- 主電源開關按至 ON 位置。
- 即便按住 POWER 按鈕也無電。
- 操作期間關機。
 - 電源線插頭完全插入牆壁插座中。
 - [電源控制] 已關閉 (僅限具備 [電源控制] 功能的機型)。

視頻和音訊

- 沒有影像從您的電腦或視頻設備顯示到投影機。
 - 即便先連接投影機和電腦後再開啟電腦也依然無影像。
 - 激活筆記型電腦信號輸出至投影機。
 - 功能鍵組合可激活/停用外部顯示。通常情況下，「Fn」鍵搭配12個功能鍵中的某一個即可開啟或關閉外部顯示。
 - 沒有影像 (藍色或黑色背景，無顯示)。
 - 即便通過投影機選單執行 [重設] 也依然未改變。
 - 信號線插頭完全插入輸入端子
 - 螢幕上出現提示消息。
(_____)
 - 連接至投影機的信號源啟動且可用。
 - 即便調整亮度及/或對比度也依然無影像。
 - 輸入信號源的解析度和頻率受投影機所支援。
- 影像太暗。
 - 即便調整亮度及/或對比度也依然未改變。
- 影像失真。
 - 影像呈梯形 (即便進行 [梯形校正] 調整也未改變)。
- 部分影像丟失。
 - 即便通過投影機選單執行 [重設] 也依然未改變。
- 影像在水平或垂直方向移動。
 - 輸入信號源的解析度和頻率受投影機所支援。
 - 部分圖素丟失。
- 影像閃爍。
 - 即便通過投影機選單執行 [重設] 也依然未改變。
 - 電腦信號上出現影像閃爍或色彩漂移。
 - 即便將 [風扇模式] 從 [高海拔] 變更為 [自動] 也依然未改變。
- 影像模糊或失焦。
 - 即便已檢查電腦上的信號解析度並將其更改至投影機的原始解析度也依然未變。
 - 即便調整焦距也依然未變。
- 沒有聲音。
 - 音訊線正確連接至投影機的音訊輸入。
 - 即便調整音量也依然未變。
 - AUDIO OUT 連接至您的音訊裝置 (僅限具備 AUDIO OUT 端子的機型)。

其他：

- 遙控器不起作用。
 - 投影機感應器與遙控器之間無障礙物。
 - 投影機放置在靠近可擾亂紅外遙控的螢光燈附近。
 - 投影機和遙控器的ID相同。
- 投影機機殼上的按鈕無法運作 (僅限具備 [控制面板鎖定] 功能的機型)
 - 選單中的 [控制面板鎖定] 未開啟或被停用。

在以下空白處詳細描述您的問題。

關於投影機所用應用程式及環境的信息

投影機

型號：
 序列號：
 購買日期：
 光源模組運行時間（小時數）：
 光照模式：
 標準 沉默的
 使用期限長

輸入信號信息：

水平同步頻率 [] kHz
 垂直同步頻率 [] Hz
 同步極性 H (+) (-)
 V (+) (-)

指示燈：

穩定光 []
 閃爍光 []週期
 遙控器型號：

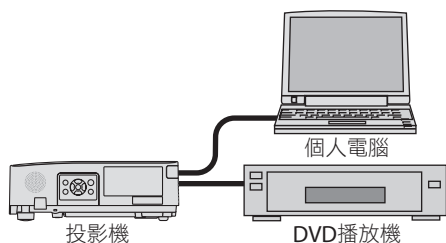

信號線

SHARP 標準或其他製造商的連接線？

型號：長度：英吋/公尺

信號分配放大器

型號：

切換器

型號：

轉接器

型號：

安裝環境

螢幕尺寸：英吋
 螢幕類型： 白啞光 珠光 偏光
 廣角 高對比度
 投影距離：英呎/英吋/公尺
 方向： 吊裝 桌面

電源插座連接：

- 直接連接至牆壁插座
 連接至電源線延伸器或其他（連接裝置數量_____）
 連接至電源線捲線器或其他（連接裝置數量_____）

電腦

製造商：
 型號：
 筆記型電腦 / 桌上型
 原始解析度：
 刷新頻率：
 視頻轉接器：
 其他：

視頻裝置

錄影機、DVD播放機、攝影機、電玩或其他
 製造商：
 型號：

SHARP
SHARP CORPORATION