

SHARP

液晶投影机

MultiSync®

型号

**XP-P701U-W / XP-P621U-W /
XP-P601U-W**

用户手册

HDMI™

HDBT™
ASE

保留备用

目录

| | |
|---------------------------------|-----------|
| 简介 | iv |
| 重要信息 | v |
| 1.检查产品概览、随附物品和部件名称 | 1 |
| 1-1.投影机介绍 | 1 |
| 1-2.包装箱内有哪些物件? | 4 |
| 1-3.投影机的部件名称 | 5 |
| 1-4.遥控器各部位的名称 | 11 |
| 2.投射图像（基本操作） | 17 |
| 2-1.投射图像的流程 | 17 |
| 2-2.连接电脑/连接电源线 | 18 |
| 2-3.开启投影机 | 20 |
| 2-4.选择信号源 | 22 |
| 2-5.调整图片尺寸和位置 | 23 |
| 2-6.调整梯形失真（梯形校正） | 29 |
| 2-7.调整本机音量 | 32 |
| 2-8.关闭投影机 | 33 |
| 2-9.移动投影机时 | 34 |
| 3.便利的功能 | 35 |
| 3-1.将图片和声音静音 (AV-MUTE) | 35 |
| 3-2.冻结电影（静止图像） | 35 |
| 3-3.缩放图片的一部分（局部缩放） | 36 |
| 3-4.调整亮度（亮度）（光源模式） | 37 |
| 4.使用查看器 (USB-A) | 39 |
| 4-1.查看器有哪些功能 | 39 |
| 4-2.投影储存在USB闪存盘上的图像（基本操作） | 40 |

| | |
|------------------------------|----|
| 5.使用屏幕菜单 | 42 |
| 5-1.屏幕菜单的基本操作 | 42 |
| 5-2.屏幕菜单列表 | 45 |
| 5-3.图片 | 48 |
| 5-4.影像选项 | 50 |
| 5-5.设置(1) | 53 |
| 5-6.设置(2) | 57 |
| 5-7.USB-A | 71 |
| 5-8.信息 | 72 |
| 6.进行连接 | 73 |
| 6-1.连接到电脑和视频设备 | 73 |
| 6-2.连接到有线局域网 | 74 |
| 6-3.连接至HDBaseT传输装置（市售） | 75 |
| 6-4.纵向投影（垂直方向） | 77 |
| 7.连接到网络 | 80 |
| 7-1.连接到网络可以使用的功能 | 80 |
| 7-2.激活投影机的有线局域网功能 | 80 |
| 7-3.连接到投影机的HTTP服务器 | 83 |
| 7-4.注册背景标志 | 87 |
| 8.维护 | 88 |
| 8-1.清洁镜头 | 88 |
| 8-2.清洁机箱 | 89 |

| | |
|-------------------------|-----|
| 9.附录 | 90 |
| 9-1.设置屏幕和投影机 | 90 |
| 9-2.兼容输入源信号列表 | 94 |
| 9-3.规格 | 95 |
| 9-4.机箱尺寸 | 98 |
| 9-5.主要端子的针分配和信号名称 | 99 |
| 9-6.PC 控制编码和线路连接 | 101 |
| 9-7.有关 ASCII 控制命令 | 103 |
| 9-8.故障排除 | 105 |
| 9-9.指示灯消息 | 107 |
| 9-10.故障排除核对清单 | 110 |

简介

感谢您购买 投影机。

可将本投影机与电脑、视频设备等进行连接后在屏幕上清晰地投射影像。

开始使用投影机之前，请仔细阅读本手册。

如果对操作有任何疑问或者认为投影机可能有故障，请阅读本手册。

注

- (1) 未经允许，不得部分或整个复制该手册的内容。
- (2) 该手册的内容若有改变，恕不另行通知。
- (3) 该手册经过精心编纂，但是如果您发现任何有疑问、错误或漏掉的地方，请与我们联系。
- (4) 本手册中显示的图像仅为指示性。如图像与实际产品出现不符，则以实际产品为准。
- (5) 除第(3)和(4)条外，我公司将不负责对由于使用该设备而导致的任何经济损失或其他问题的索赔。
- (6) 服务提供商可在不事先通知的情况下修改、暂停或终止应用程序和内容服务。对于因上述变更而导致的任何故障或损失，本公司概不负责。

重要信息

关于电磁干扰 (EMI) 的注意事项

警告：

在居住环境中，运行此设备可能会造成无线电干扰。

电缆信息

使用屏蔽电缆以防止干扰接收无线电或电视信号。

激光安全注意事项

警告

1类激光产品

本产品被列为IEC 60825-1:2014 中的 1 类。

- 若不按此规定使用控制或调整装置、或执行各步操作，就可能引起有害的辐射照射。
 - 激光（辐射）能量—接触窗口附近可能引起烧伤。
-
- 内置光模块所发出激光的概述：
 - 波长：449 - 461 nm
 - 最大电源：180 W (XP-P701U-W)
129 W (XP-P621U-W/XP-P601U-W)

光模块

- 本产品中配备了一个含有多个激光二极管的光模块作为光源。
- 这些激光二极管密封于光模块内。无需对光模块的性能进行保养或维修。
- 终端用户不得更换光模块。
- 如需更换光模块或了解更多信息，请联系有资质的经销商。

风险组

本投影机被归类为 GB/T 30117.5-2019风险组2。

警告

与任何明亮的光源相同，请勿凝视直射光束，RG2 GB/T 30117.5-2019。

中国大陆RoHS

根据中国大陆《电器电子产品有害物质限制使用管理办法》，以下部分列出了产品中有害物质的名称及含有信息表

| 产品中有害物质的名称及含有信息表 | | | | | | | | | | |
|-----------------------|-----------|-----------|-----------|-----------------|--------------------|----------------------|------------------------|-------------------------|-----------------------|------------------------------|
| 部件名称 | 有害物质 | | | | | | | | | |
| | 铅 (Pb) | 汞 (Hg) | 镉 (Cd) | 六价铬 (Cr(VI)) | 多溴 联苯 (PBBs) | 多溴 二苯醚 (PBDEs) | 邻苯二甲酸 二正丁酯 (DBP) | 邻苯二甲酸 二异丁酯 (DIBP) | 邻苯二甲酸 丁苯酯 (BBP) | 邻苯二甲酸二 (2-乙基)己酯 (DEHP) |
| 光学部件*1 | ○ | ○ | ○ | ○ | ○ | ○ | ○ | ○ | ○ | ○ |
| 实装电气 部件 *2 | × | ○ | ○ | ○ | ○ | ○ | ○ | ○ | ○ | ○ |
| 箱体、结 构部件 | ○ | ○ | ○ | ○ | ○ | ○ | ○ | ○ | ○ | ○ |
| 荧光剂色 轮装置 *3 | × | ○ | ○ | ○ | ○ | ○ | ○ | ○ | ○ | ○ |
| 电池 | ○ | ○ | ○ | ○ | ○ | ○ | ○ | ○ | ○ | ○ |
| 其他 (遥控器、 线缆及其他) | × | ○ | ○ | ○ | ○ | ○ | ○ | ○ | ○ | ○ |

注1： ○：表示该有害物质在该部件所有均质材料中的含量均不超出电器电子产品有害物质限制使用国家标准要求。
×：表示该有害物质至少在该部件的某一均质材料中的含量超出电器电子产品有害物质限制使用国家标准要求。

注2：以上未列出的部件，表明其有害物质含量均不超出电器电子产品有害物质限制使用国家标准要求。

备注：
*1：光学部件是指光学玻璃、显示设备、反射透镜等。
*2：实装电气部件是指电路板、内置线缆、FAN、电源、传感器等。
*3：荧光剂色轮装置是指荧光剂色轮和电机等。

环保使用期限：本标志中的年数，是电子电气产品的“环保使用期限”。





在遵守使用说明书中记载的有关本产品安全和使用上的注意事项的情况下，产品中含有的有害物质不会发生外泄或突变，不会对环境造成严重污染或对人身、财产造成严重损害。



关于符号

为确保安全且恰当地使用本产品，本手册使用了许多符号以防止对您及他人带来伤害及财产损失。

各符号及其含义如下所述。在阅读本手册之前，请对其作充分了解。

| | |
|--|------------------------------------|
|  警告 | 如果不注意此符号而不当处理产品，则可能引发事故而导致死亡或重大伤害。 |
|  注意 | 如果不注意此符号而不当处理产品，则可能引发人员受伤或周围财产受损。 |

符号示例

| | |
|--|--------------------|
|  | 此符号表示应小心电击。 |
|  | 此符号表示应注意高温。 |
|  | 此符号表示严格禁止的内容。 |
|  | 此符号表示不得弄湿的物品。 |
|  | 此符号表示不应以湿手接触。 |
|  | 此符号表示严禁拆卸。 |
|  | 此符号表示必须执行的操作。 |
|  | 此符号表示应从电源插座上拔下电源线。 |

安全注意事项



警告

投射光线



禁止

机箱上所标明的投射光线和象形图/标签

- 请勿直视投影机的镜头。
投影机在工作时所投射的强光可能损害您的视力。光圈附近的激光能量曝露可能会导致灼伤。周边有小孩时要特别小心。
- 请勿使用光学设备（放大镜、反射镜等）观察投射光线。这样做可能会导致视力受损。
- 在打开投影机前检查并确保投影范围内无人直视镜头。
- 请勿让儿童单独操作投影机。由孩童操作投影机时，须有成人到场 ([进行监督。
- 在机箱上靠近镜头处显示的以下象形图，表示禁止窥视投影机。

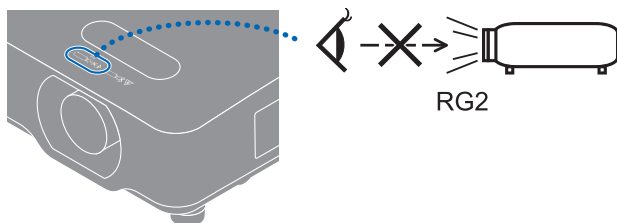

- 以下标签粘贴在此投影机上。

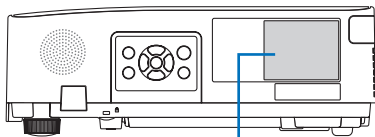

激光解释性标签





警告

电源



务必执行

请使用电压合适的电源。

- 本投影机设计使用电源为 200-240 V 交流电，50/60 Hz。在使用投影机之前，请检查投影机将要连接的电源是否符合这些要求。
- 使用电源插座作为投影机的电源。请勿将投影机直接连接到电灯配线。这样做很危险。



必须接地

将电源线接地

- 本设备设计使用条件为电源线接地时。如果电源线未接地，可能会导致触电。请确保将电源线直接连接到墙装电源插座并适当接地。不要使用 2 脚插头转换器适配器。
- 请务必将投影机和计算机（信号源）连接至相同接地点。如果将投影机和计算机（信号源）连接至不同接地点，则地电位中的波动可能会导致起火或冒烟。



务必执行

处理电源线

- 请使用本投影机随机附带的电源线。
- 本投影机随附的电源线为本投影机专用。为安全起见，请勿将其用于其他设备。



禁止



风险电压

- 小心使用电源线。损坏电源线可能导致火灾或触电。
 - 勿在电源线上放置重物。
 - 勿将电源线放在投影机下方。
 - 勿用地毯等覆盖电线。
 - 勿划伤或改装电源线。
 - 勿用力弯折、扭曲或拉扯电源线。
 - 勿给电源线加热。

如果电源线损坏（芯线裸露、断线等），请要求经销商更换。

- 听到雷声时请勿触摸电源插头。这样做可能会导致触电。

请勿用湿手
触摸

- 请勿用湿手连接或断开电源线。这样做可能会导致触电。



警告

安装



禁止

请勿在下述地方使用

- 请勿在下述地方使用。否则可能导致火灾或触电。
 - 摇晃的桌子、倾斜的表面上或其他不稳定的地方
 - 通风不良的空间。
 - 靠近散热器，其他热源或阳光直射的位置。
 - 持续振动的区域。
 - 潮湿、多尘、蒸汽多或油腻的区域。
 - 存在腐蚀性气体（二氧化硫、硫化氢、二氧化氮、氯、氨、臭氧等）的环境。
 - 户外。
 - 湿度快速变化且可能发生冷凝的高温环境。



勿弄湿

- 勿在下述可能将投影机弄湿的地方使用。否则可能导致火灾或触电。
 - 勿在雨水或雪中、在海边或水边等地使用。
 - 勿在浴室或淋浴间使用。
 - 请勿将产品安装在空调等排水设备下。
 - 勿在投影机上放置花瓶或盆栽植物。
 - 勿在投影机上放置杯子、化妆品或药品。



拔下电源线

如果有水等进入投影机，请先关闭投影机电源，然后将电源线从电源插座拔下并联系经销商。



注意

将投影机悬挂安装于天花板

- 要在天花板上安装投影机，请咨询经销商。吊顶安装需要特殊技术。请勿由安装人员以外的人士进行安装作业。否则可能导致投影机掉落，并导致人员受伤。
- 对于由不当安装或处理、误用、改装或自然灾害引起的任何事故或/和损坏，我方概不负责。
- 当悬挂安装于天花板等时，请勿悬挂在投影机上。投影机可能会掉落并造成人身伤害。
- 悬挂安装于天花板上时，使用触手可及的电源插座以确保可轻松插拔电源线。



警告

使用时



禁止



拔下电源线

请勿将物体放在投影机内部

- 请勿从通风口将金属或易燃物体或其他异物插入或投入投影机中。否则可能导致火灾或触电。家中有小孩时更要小心。如果有异物进入投影机，请先关闭投影机电源，然后将电源线从电源插座拔下并联系经销商。



拔下电源线

如果投影机出现故障，请拔下电源线。

- 如果投影机冒烟、发出异味或声音，或者投影机掉落或机箱损坏，请关闭投影机电源，然后从电源插座上拔下电源线。否则不仅可能引起火灾或电击，还可能导致视力严重受损或烧伤。请联系经销商进行维修。切勿尝试自行维修投影机。这样做很危险。



请勿拆卸

请勿拆卸投影机。

- 请勿拆卸或打开投影机机箱。同时请勿改装投影机。投影机中有高压部位。其可能会引起火灾、电击或激光泄漏，从而导致视力严重受损或烧伤。请委托有资质的维修人员进行内部检查、调整和维修。



禁止



小心高温



投影机正在工作时，请勿在镜头前方放置物体。

- 投影机正在工作时，请勿将镜头盖放于镜头上。镜头盖可能变热而翘曲。
- 投影机正在操作时，请勿在镜头前放置物体遮挡光线。该物体可能会变热而被破坏或着火。
- 机箱上标明的以下图示表示避免在投影机前放置物体的注意事项。





警告

| | |
|---|---|
|  <p>禁止</p> | <p>清洁投影机时</p> <ul style="list-style-type: none"> 请勿使用易燃气体喷雾除去镜头、机箱等处的灰尘。 否则可能导致火灾。 |
|  <p>禁止</p> | <p>请勿在需求高安全性的场所使用</p> <ul style="list-style-type: none"> 本产品的使用禁止伴随可直接导致死亡、人身伤害、严重人体伤害或其他损失的致命风险或危险，包括在核设施内的核反应控制、医用生命支持系统，和武器系统中的导弹发射控制。 |



注意

电源线



务必执行

处理电源线

- 投影机应安装在方便连接电源插座的位置附近。
- 将电源线连接到投影机的 AC IN 端子时，请确保将接头完全且稳固地插入。电源线连接松动可能导致火灾或触电。



务必执行



拔下电源线

按照以下步骤操作电源线，以避免火灾或触电。

- 要断开电源线时，只能握住插头拔出电源线。
- 清洁产品之前或计划长时间不使用产品时，从电源插座拔下电源线插头。
- 当电源线或插头发热或损坏时，请从电源插座拔下电源线，并联系经销商。



务必执行

定期清理电源插头上的灰尘和其他杂物

- 不这样做可能导致起火或触电。



务必执行

移动投影机之前断开电源线和其它电线

- 在移动产品之前，确保断开产品电源，然后将电源线从电源插座拔出来，检查是否连接产品和其他设备的所有线缆都断开了连接。



禁止

请勿将电源线与电源分接头一起使用

- 添加延长线可能会因过热而导致火灾。



注意

使用时



禁止

勿在承受超电压的网络中使用。

- 将投影机的HDBaseT端口和LAN端口连接至不存在超电压风险的网络。施加于HDBaseT 或 LAN端口的超电压可能会导致电击。



务必执行

镜头移位、对焦和变焦操作

- 在移动镜头或调整聚焦或变焦时，请从投影机的后面或侧面进行操作。如果从前面执行此类调整，您的眼睛可能会因暴露于强光下而受损。
- 执行镜头移位操作时，将手保持远离镜头区域。否则手指可能卡在机箱与镜头之间的缝隙之中。



务必执行

处理电池

电池使用不当会导致漏液或爆裂。

- 只能使用指定的电池。
- 在插入电池时，请确保每个电池上的 (+) 和 (-) 符号与电池仓的 (+) 和 (-) 符号相匹配。
- 请勿混用电池品牌。
- 请勿组合使用新旧电池。这会缩短电池寿命或导致电池漏液。
- 请立即取出废旧电池，以防止电池酸液泄漏到电池盒中。
如果泄漏的电池液沾到皮肤或衣服上，请立即彻底冲洗。如果进入眼睛，请不要揉眼睛，妥善清洗，并立即就医。泄漏的电池液进入眼睛或沾到衣服可能会引起皮肤刺激或损伤眼睛。
- 如果长时间不使用遥控器，请卸下电池。
- 将电池放置在极高温的环境中，或将电池置于极低的气压下，可能会导致爆炸或易燃液体或气体泄漏。
- 妥善处理耗尽的电池。将电池丢入水、火或热炉中，或者以机械方式压碎、切割或修改电池，可能会导致爆炸。
- 请勿使电池短路。
- 请勿对电池充电。提供的电池不可再充电。
- 处置电池时，请与经销商或当地管理机构联系。



注意

| | |
|---|---|
|  <p>禁止</p>  <p>小心高温</p> | <p>关于通风口</p> <ul style="list-style-type: none"> 请勿阻塞投影机的通风口。另外，请勿在投影机下方放置纸或布等柔软物体。否则可能会引起火灾。 在投影机安装地点与其周围之间留下足够空隙。（→ 第xviii页） 正在投影或刚刚投影后，请勿触摸排气口区域。此时排气口区域温度可能会很高，一旦触摸可能导致灼伤。 |
|  <p>禁止</p> | <p>移动投影机</p> <ul style="list-style-type: none"> 移动投影机时，请勿握住镜头部位。对焦环可能会转动，从而导致投影机掉落并引起受伤。此外，如果您将手放在机箱和镜头之间的空隙中，投影机可能会损坏、掉落并造成人身伤害。 也不要将手放入连接端子的凹陷处。投影机可能会损坏或掉落并引起受伤。 |
|  <p>禁止</p> | <p>不要推产品或在产品上攀爬。不要抓取产品或吊在产品上。请勿用坚硬的物体摩擦或敲击产品。</p> <ul style="list-style-type: none"> 产品可能会掉落从而导致产品损坏或人员受伤。 |
|  <p>务必执行</p> | <p>避免具有极端温度和湿度的位置</p> <ul style="list-style-type: none"> 否则可能会导致起火或触电或对投影机的损坏。 本投影机的使用环境如下： <ul style="list-style-type: none"> - 操作温度：0°C至45°C / 湿度：20至80%（无冷凝） - 存储温度：-10°C至50°C / 湿度：20至85%（无冷凝） |
| <p>检查及清洁</p> | |
|  <p>务必执行</p> | <p>检查投影机并清洁其内部</p> <ul style="list-style-type: none"> 每年对投影机内部清洁一次，具体请咨询经销商。长时间不清洁时，灰尘可能会积聚于投影机内部而引发火灾或故障。 |

安装和维护的注意事项

请勿安装或存放于下述地点。

- 会放大振动和撞击的地点
如果安装在可受动力源等发出的振动影响的地方，或安装在车内或容器上等场所，则投影机可能因受到振动或冲击影响而导致内部零件受损从而引发功能异常。
- 高压电源线和电源附近
其会扰乱本机。
- 产生强磁场的地方
否则可能会引起功能异常。
- 户外及潮湿或多尘之处
暴露于油烟或蒸汽的地方
产生腐蚀性气体的地方
油、化学品等附着物和水汽可能会引起机箱变形或开裂、金属部件腐蚀或功能异常。

安装在天花板上的注意事项（用于经销商和安装人员）

1. 为防止投影机掉落，需将其以足够的强度安装在天花板上，而该强度可长期承受投影机自身及吊顶安装单元的总重量。
2. 在天花板上安装投影机时，请务必按照吊顶安装单元的安装手册正确进行。请务必使用固定金属配件并牢固拧紧螺钉。
3. 为防止投影机掉落，请使用防掉落线。
 - 使用市售的金属配件，连接楼房或建筑物的结实部位及带有防掉落线的投影机的安全栏。
 - 使用市售的金属配件和防掉落线，其应具有可承受投影机自身和吊顶安装单元总重量的足够强度。
 - 稍微松动防掉落线，使其不为投影机增加负重。
 - 请参阅“投影机的部件名称”，了解安全栏的位置。（→ 第 5 页）

产品处理

请根据当地法规处理废旧产品。

保护个人信息

IP地址等个人信息可能会保存在投影机中。

在转让或处置投影机之前，请在屏幕菜单中执行[恢复出厂设置]清除该数据。

确保投影机性能的注意事项

- 如果激光束等强光从镜头进入，则可能会导致故障。
- 在存在大量香烟烟雾或灰尘的地方使用之前请咨询经销商。
- 当使用电脑等长时间投射相同静态图像时，在停止投影后图案可能会保留在屏幕上，但一段时间后即会消失。此现象由液晶面板的特性而决定，并非故障。我们建议在电脑上使用屏幕保护程序。
- 在海拔约为 **1600** 米或更高的地方使用投影机时，务必将[风扇模式] 设为 [高海拔]。否则可能因投影机内部温度升高而导致功能异常。
- 在高海拔地区（大气压较低之处）使用投影机时，可能需要较平时更快地更换光学零件。
- 关于移动投影机
 - 务必安装随附的镜头盖以防划伤镜头。
 - 请勿使投影机受到振动或强击。否则可能会损坏投影机。
- 请勿将俯仰脚用于除调整投影机倾斜度以外的其他目的。操作不当时，如通过俯仰脚搬运投影机或将其斜靠在墙壁上使用，可能会导致功能异常。
- 请勿赤手触摸投影镜头的表面。投影镜头表面上的指纹或灰尘将被放大并投射在屏幕上。请勿触摸投影镜头的表面。
- 在投影时请勿将电源线从投影机或电源插座拔下。否则可能会导致投影机的 **AC IN** 端子或电源插头接触不良。要在投影图像时中断交流电源，请使用断路器等。
- 关于操作遥控器
 - 如果投影机的遥控信号传感器或遥控信号发射器暴露在强光下，或者它们之间存在妨碍信号的障碍物，那么遥控器将无法工作。
 - 在距离投影机 **7** 米的范围内，将遥控器对准投影机的遥控信号传感器进行操作。
 - 请勿将遥控器掉落或进行不当操作。
 - 勿让水或其他液体沾到遥控器上。如果将遥控器弄湿，应立刻擦干。
 - 尽量避免在炎热潮湿的地方使用。
- 采取措施以防外部光线照在屏幕上。确保仅有投影机发出的光照在屏幕上。屏幕上的外部光线越少，对比度越高，图像越漂亮。
- 关于屏幕如果屏幕上有污垢、划痕、褪色等，图像将会不清晰。小心操作屏幕，使其免受挥发性物质、划痕和污垢的影响。

安装投影机时的间隙

- 安装投影机时，请在其周围留出足够间隙，具体如下所述。否则，投影机发出的高温废气可能会回流。

此外，请确保空调风不会吹到投影机上。

投影机的热控制系统可在检测到异常（温度故障）后自动关闭电源。

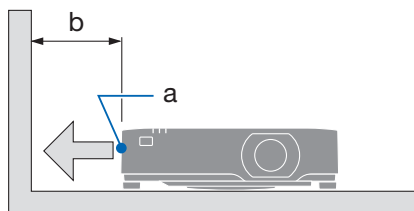

a: 排气口 / b: 20 厘米或更大

注：

- 在上图中，假设投影机上方有足够的空间。
- 背面还有一个入气口。在后面留出大约 10 厘米或更大的空间，甚至留出更多空间来安装电缆。

关于原始投射图片的版权问题：

请注意，在咖啡厅或宾馆等场所使用本投影机作为增加商业收益或吸引公众注意力用途时，若使用下列功能使屏幕影像出现压缩或伸展，则可能会侵犯版权法保护下的版权拥有者的权益。

[显示宽高比]、[梯形修正]、放大功能以及其他类似功能。

电源管理功能

本投影机具有电源管理功能。为了减少电力消耗，工厂预置了电源管理功能 (1 和 2)，如下所示。欲通过局域网或者串行电缆连接从外部设备控制本投影机，请使用屏幕菜单更改 1 和 2 的设定值。

1.待机状态（工厂预置：正常）

欲从外部设备控制本投影机，请为 [待机状态] 选择 [网络待机] 或 [休眠]。

2.电源控制（工厂预置：休眠）

欲从外部设备控制本投影机，请选择 [电源控制] 中的 [关]。

注：

- 如果 [电源控制] 模式设置为 [休眠] 或 [关机]，则在设定的时间内未收到输入信号或未对投影机进行操作，投影机将自动关闭；该时间在同一设置中用于 [计时器] 和 [休眠倒计时]。

注册信息和软件许可

- Microsoft 和 Windows 为 Microsoft Corporation（微软公司）在美国和/或其他国家的注册商标或商标。
- HDMI、HDMI High-Definition Multimedia Interface等词汇、HDMI 商业外观及HDMI 标识均为 HDMI Licensing Administrator, Inc. 的商标或注册商标。
- HDBaseT™和HDBaseT联盟标志是HDBaseT联盟的商标。
- 商标 PJLink 是在日本、美国和其他国家及地区申请商标权的商标。
- Blu-ray 为 Blu-ray Disc Association（蓝光光盘协会）的商标。
- CRESTRON 和 CRESTRON ROOMVIEW 是 Crestron Electronics, Inc.在美国和其他国家的商标或注册商标。
- AMX是AMX LLC在美国的注册商标。
- 该用户手册中提到的其他产品和公司名称可能是其各自持有人的商标或注册商标。
- Virtual Remote Tool 使用 WinI2C/DDC 库, © Nicomsoft Ltd.。
- GPL/LGPL 软件许可证

本产品包含 GNU 通用公共许可证（GPL）、GNU 宽通用公共许可证（LGPL）以及其他许可证范畴下许可的软件。

有关各软件的更多信息，请访问我公司网站。

https://sharp-displays.jp.sharp/dl/en/pj_manual/lineup.html

1.检查产品概览、随附物品和部件名称

1-1.投影机介绍

本节向您介绍您的新投影机并说明其功能和控制。

通用

- 高亮度/高分辨率液晶型投影机

| 型号名称 | 亮度 | 分辨率 | 宽高比 |
|------------|---------------------------|-----------------------------|-------|
| XP-P701U-W | 7,000 流明 (中心 7,400 流明) | WUXGA (1,920 × 1,200 像素) | 16:10 |
| XP-P621U-W | 6,200 流明 (中心 6,500 流明) | WUXGA (1,920 × 1,200 像素) | 16:10 |
| XP-P601U-W | 6,000 流明 (中心 6,300 流明) | WUXGA (1,920 × 1,200 像素) | 16:10 |

其还支持21:9宽高比的输入源信号。

- 专有密封结构，实现高效防尘性能

由于其出色的防尘性能，投影机不配备滤网。因此无需更换滤网。

- 采用密封结构的静音设计

静音设计—即便在安静的会议室或教室中，也不会产生刺耳的风扇噪音。

- 长时间稳定、高清图像投影

密封结构可防止灰尘粘附到光学组件，从而实现长时间稳定、高清的图像投影。

光源·亮度

- 光模块中配备了长寿命的激光二极管

由于激光光源可以使用很长时间，且无需更换或保养，因此本产品实现了低成本操作。

- 亮度的可调整范围很广

与普通的光源不同，可以按1%增量从50到100%来调节亮度。

- [持续亮度] 模式

亮度通常会随着使用的增加而降低，但通过选择 [持续亮度] 模式，投影机可根据光源模块的使用时间自动控制光源模块的输出，以保持持续亮度。

安装

- **360°安装和纵向投影**

投影机可在0°到360°的垂直和水平方向以任意角度安装。倾斜安装投影机时，请使用强度足够的支架。纵向图像也可在投影屏幕倾斜90°时进行投影。请务必组装和安装专用支架。

- **用于轻松调整投影图像位置的镜头位移机制**

投影图像的位置通过转动投影机机柜顶部的两个拨盘进行移动，其中一个用于垂直方向，另一个用于水平方向。

视频

- **2个HDMI输入源、HDBaseT和其他输入源端子**

投影机配备两个HDMI输入源端子和一个HDBaseT端子。本产品的HDMI输入源端子支持HDCP。HDBaseT是HDBaseT联盟建立的家用电器连接标准。

- **[查看器] 功能，可投影保存在USB内存中的静止图像**

将包含图片的市售USB内存插入投影机（A型）的USB端口时，本机可投影USB上的图像。这样做，您可以在不使用个人电脑的情况下进行演示。

网络

- **兼容有线局域网**

投影机配有LAN端口（RJ-45），可连接到有线LAN，以便将图像从电脑传输到本机或通过电脑控制本机。

- **CRESTRON ROOMVIEW 兼容性**

投影机支持CRESTRON ROOMVIEW，允许多个连接到网络的设备从电脑进行管理和控制。

- **便捷的软件应用程序**

兼容我们的软件应用程序（NaViSet Administrator 2、NaViSet Administrator Server Edition、Virtual Remote Tool等）。投影机可通过连接有线局域网的电脑进行控制。

- **NaViSet Administrator 2、NaViSet Administrator Server Edition**

您可以监控投影机的状态和控制各种功能。

- **Virtual Remote Tool**

电脑屏幕上会显示一个虚拟遥控器，以执行简单的控制，如打开/关闭投影机、切换信号等。

请访问我公司网站下载各软件。

URL: <https://sharp-displays.jp.sharp/dl/en/index.html>

节能

- 节能设计，待机功耗为**0.5 瓦 或更低**

在菜单中选择 [待机状态] 的 [正常] 可以将投影机置于省电模式。

正常：0.5 瓦 或更低

网络待机：2.0 瓦 或更低

- [光源模式] 和 “碳排放量计” 显示

可根据使用目的选择三个 [光源模式] 选项。[光线调整] 也可用于降低输出功率并控制能耗。届时，节能效果将计入减少的二氧化碳排放量，并在关闭电源时显示在确认消息中。

1-2.包装箱内有哪些物件?

确认包装箱内所列各项物件是否齐全。如有任何遗漏，请向您的经销商洽询。
请保存原始包装箱及捆包用物品，以便需运送投影机时之用。

投影机

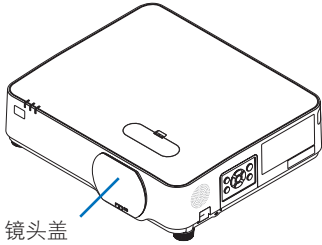

镜头盖

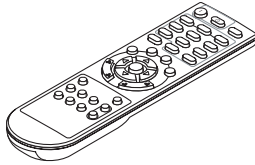

遥控器

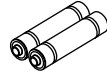

7号碱性电池 (×2)

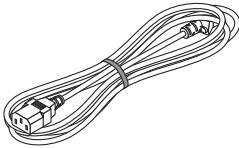

电源线

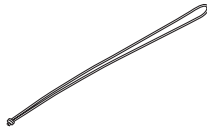

镜头盖带

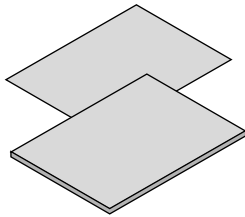

- 重要信息
- 快速设置指南
- 保修卡

1-3.投影机的部件名称

前投

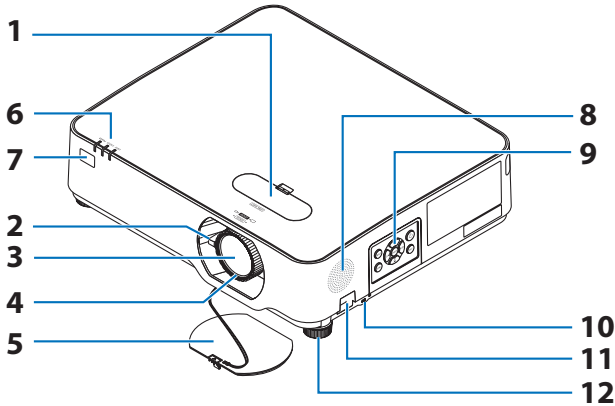

1. 镜头位移盖

取下盖子即可操作水平拨盘和垂直拨盘。转动这些拨盘可调整投影屏幕的位置。

(→ 第 24 页)

2. 变焦杆

调整投影图像的大小。

(→ 第 27 页)

3. 镜头

图片从此处投影。

4. 聚焦环

调整图片的聚焦。(→ 第 26 页)

5. 镜头盖

保护镜头。投影时务必取下。

6. 指示灯

指示灯显示投影机的工作状态。(→ 第 8、107 页)

7. 遥控器信号传感器

在此处接收来自遥控器的信号。有两个传感器，分别位于前面板和后面板上。

8. 扬声器 (单声道)

输出从HDMI1、HDMI2和HDBaseT输入源端子输入的音频。(→ 第 32 页)

9. 主机控制面板

这用于开启和关闭投影机电源，切换投影视频信号等。(→ 第 8 页)

10.安全插槽 (K)*

连接防盗线缆时使用。

11.防盗链开口

安装防盗设备。

防盗链开口可容纳直径最大为4.6毫米的防盗线或防盗链。

12.俯仰脚

使用俯仰脚调整投影机的垂直和水平倾斜度。(→ 第 28 页)

提示:

- 与Kensington安全线缆/设备兼容的安全和防盗锁。相关产品信息，请访问Kensington网站。

安装镜头盖带

1. 将绑带尖端插入镜头盖安装孔，然后穿过结。

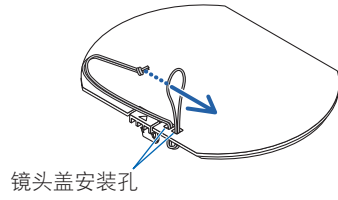

2. 将结插入投影机底部的绑带安装孔（大），
然后将其压入窄孔（小）。

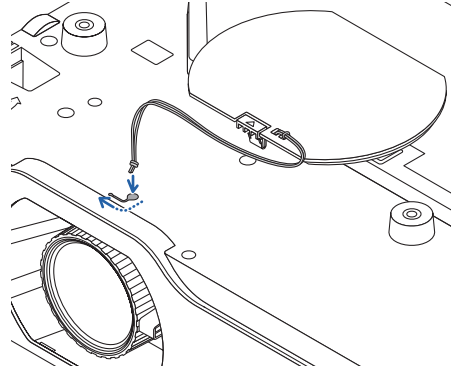

背投

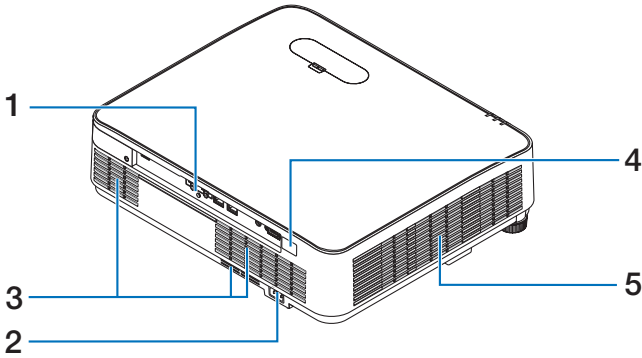

1. 连接端子

在此处连接各种视频和音频信号线缆。

(→ 第 10页)

2. 交流输入源

将本机随附的电源线的三脚插头插在此处，将另一端插入带电的墙上插座。

(→ 第 19页)

3. 进气口

吸入外部空气以冷却投影机内部。

4. 遥控器信号传感器

在此处接收来自遥控器的信号。有两个传感器，分别位于前面板和后面板上。

(→ 第 16页)

5. 排气口

排出内部热量。

控制/指示灯

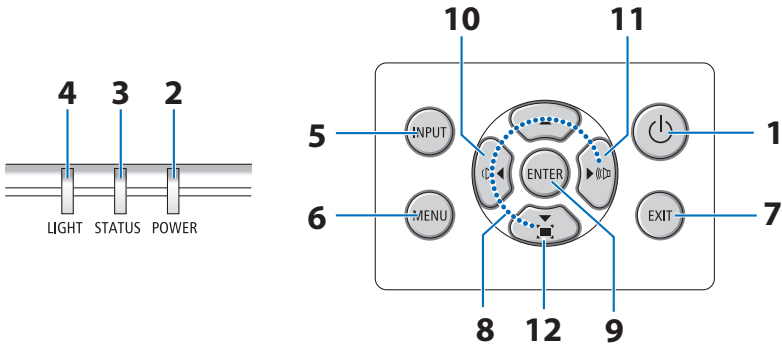

1. (POWER) 按钮

开启和关闭本机电源（待机状态）。
若要关闭电源（进入待机状态），请按一次按钮。屏幕上会出现确认消息。现在再次按下 (POWER) 按钮。

2. POWER指示灯

该指示灯显示投影机的电源状态。
电源开启时，指示灯呈蓝色。
在待机状态下，指示灯亮起或闪烁橙色，或亮起绿色。（这取决于屏幕菜单的 [待机状态] 设置。）

3. STATUS指示灯

此指示灯通知本机异常。

4. LIGHT指示灯

这表示屏幕菜单的 [光源模式] 设置状态或光源异常。

提示：

- 详细信息请参阅“指示灯消息”。
(→ 第 107页)

5. INPUT按钮

在屏幕菜单未显示时按下，会显示输入源端子屏幕。

6. MENU按钮

显示屏幕菜单，用于执行各种设置和调整。（→ 第 42 页）
在屏幕菜单显示时按下，菜单会关闭。

7. EXIT按钮

当屏幕菜单显示时，返回菜单的上一级。

8. ▼▲◀▶按钮

当屏幕菜单显示时，按 ▼▲◀▶ 按钮可选择要设置或调整的项目。

9. ENTER按钮

当屏幕菜单显示时，进入菜单的下一级并确认选定项目。
当显示确认消息时，确认项目。

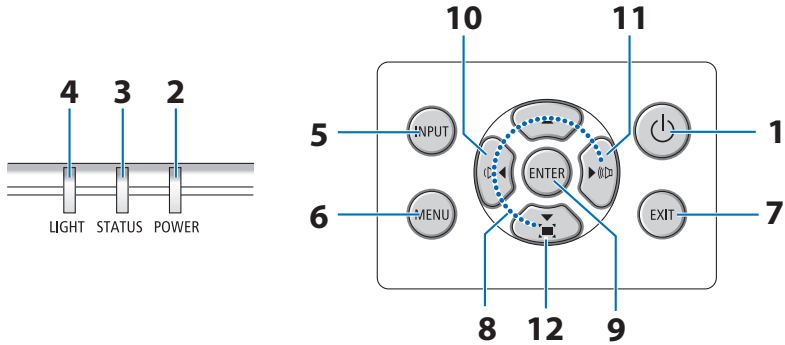

10. (音量-) 按钮

在屏幕菜单未显示时按下，可调整音量。

(→ 第 32 页)

11. (音量+) 按钮

在屏幕菜单未显示时按下，可调整音量。

(→ 第 32 页)

12. (梯形校正) 按钮

在屏幕菜单未显示时按下，可调整梯形失真。(→ 第 29 页)

端子面板特性

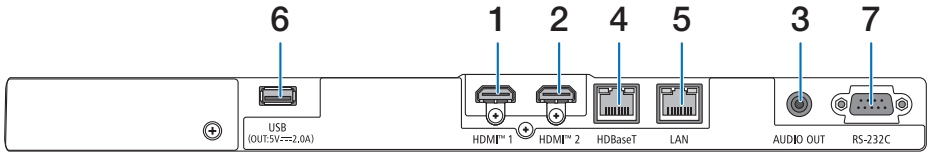

1. HDMI 1 端子 (A 型)

连接到电脑、蓝光播放器等的输出端子。

2. HDMI 2 端子 (A 型)

连接到电脑、蓝光播放器等的输出端子。

3. 音频输出微型插孔 (立体声迷你)

输出从投影机投影图像的音频信号。

连接音响设备时，投影机扬声器将禁用。

4. HDBaseT 端口 (RJ-45)

连接到市售的HDBaseT兼容传输设备。

(→ 第 75 页)

5. LAN 端口 (RJ-45)

将本机连接到有线局域网。

(→ 第 74 页)

6. USB 端口 (A 型)

连接USB内存。图片数据保存到USB内存时，可通过投影机的 [查看器] 投影图片。

(→ 第 39 页)

投影机开启时，供电 5 V / 2.0 A。

7. RS-232C 端口 (9针D型接口)

该端口用于连接电脑或控制系统。方便您使用串行通讯协议控制投影机。如果您正在编写自己的程序，典型的 PC 控制代码位于第 101页。

1-4.遥控器各部位的名称

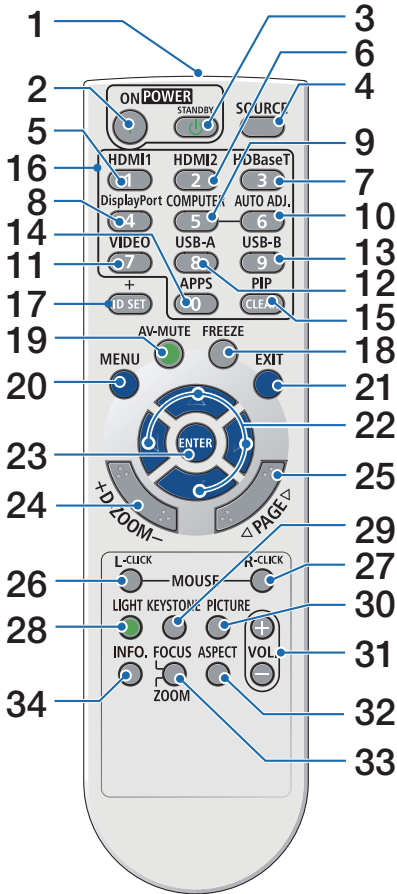

1. 红外线发射器

红外线遥控器信号从此处传输。

操作时，请将遥控器对准主机上的信号传感器。

2. POWER ON (|) 按钮

在待机状态 (POWER 指示灯闪烁橙色*) 时，开启投影机电源。

(*待机状态设置为 [正常] 时)

3. POWER STANDBY (⏻) 按钮

按一下后，会显示关机确认消息。再按一下后，投影机电源关闭 (待机状态)。

4. SOURCE 按钮

显示输入源端子屏幕。

5. HDMI1 按钮

选择 HDMI1 输入源。

6. HDMI2 按钮

选择 HDMI2 输入源。

7. HDBaseT 按钮

选择 HDBaseT 输入源。

8. DisplayPort 按钮

(此按钮在此投影机中不起作用。)

9. COMPUTER 按钮

(此按钮在此投影机中不起作用。)

10. AUTO ADJ.按钮

(此按钮在此投影机中不起作用。)

11. VIDEO 按钮

(此按钮在此投影机中不起作用。)

12. USB-A 按钮

选择查看器。(→ 第 39 页)

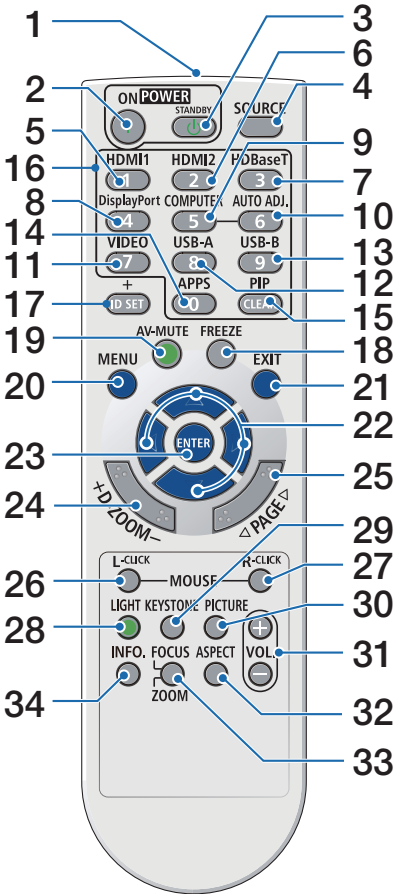

13.USB-B 按钮

(此按钮在此投影机中不起作用。)

14.APPS 按钮

(此按钮在此投影机中不起作用。)

15.PIP 按钮

(此按钮在此投影机中不起作用。)

16.数字键盘按钮/CLEAR 按钮

用于设置控件ID时输入ID。

CLEAR 按钮用于取消控件ID设置。

它还用于在 [网络设定] 中输入数字。

17.ID SET 按钮

当使用本机遥控器单独操作多台投影机时，用于设置控件ID。(→ 第 69 页)

18.FREEZE 按钮

将图像显示为静态图片。

再次按下可返回。

19.AV-MUTE 按钮

暂时将图片和声音静音。再次按下可返回。

20.MENU 按钮

显示屏幕菜单，用于执行各种设置和调整。

21.EXIT 按钮

当屏幕菜单显示时，返回菜单的上一级。当光标置于主菜单上时，关闭菜单。

当显示确认消息时，取消操作。

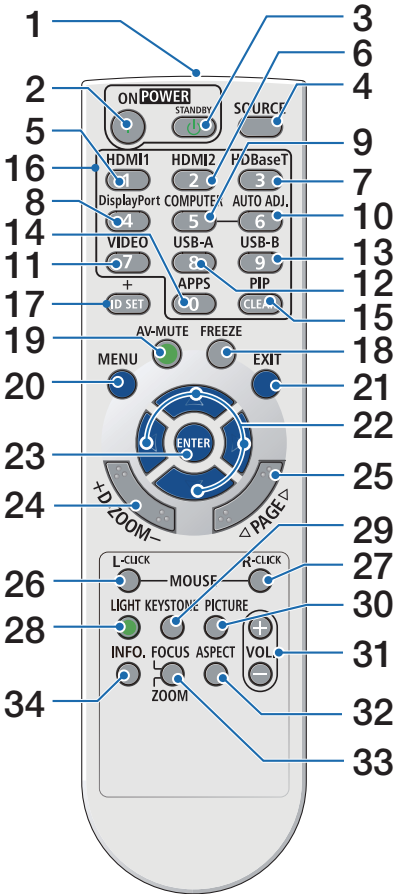

22. ▼▲◀▶按钮

这些按钮用于屏幕菜单操作，使用 D-ZOOM (+)(-) 按钮放大屏幕时调整显示位置，以及使用查看器切换幻灯片屏幕。

23. ENTER 按钮

当屏幕菜单显示时，进入菜单的下一级。

当显示确认消息时，确认项目。

24. D-ZOOM (+)(-) 按钮

使用这些按钮可放大和缩小（恢复原始尺寸）屏幕。

当屏幕放大时，您可以使用 ▼▲◀▶ 按钮移动显示位置。

25. PAGE ▼/△ 按钮

（此按钮在此投影机中不起作用。）

26. MOUSE L-CLICK 按钮

（此按钮在此投影机中不起作用。）

27. MOUSE R-CLICK 按钮

（此按钮在此投影机中不起作用。）

28. LIGHT 按钮

这会切换光源模式。（→ 第 37 页）

29. KEYSTONE 按钮

显示几何修正菜单。（→ 第 29 页）

30. PICTURE 按钮

这会切换图像管理模式。（→ 第 48 页）

31. VOL.(+)(-) 按钮

这些按钮用于调整内置扬声器的音量。其也可调整音频输出端子的音量。

32. ASPECT 按钮

这会切换宽高比。（→ 第 50 页）

33. FOCUS/ZOOM 按钮

（此按钮在此投影机中不起作用。）

34.INFO.按钮

显示信息屏幕。(→ 第 72 页)

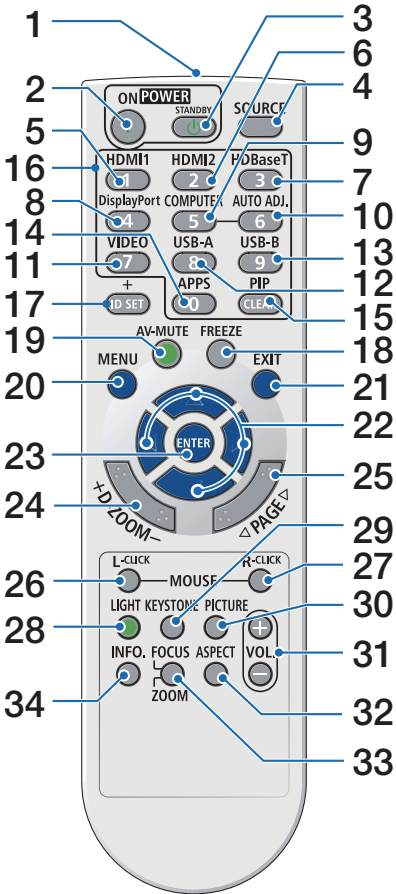

安装电池

1. 用力按下并滑开电池盖。

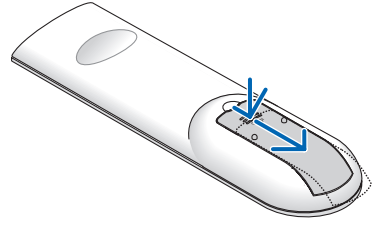

2. 安装7号碱性电池。确保电池的正负极 (+/-) 方向排列正确。

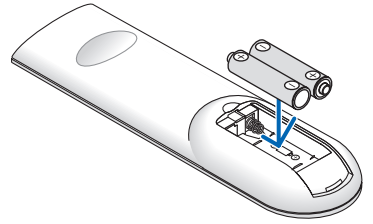

3. 将电池盖滑回并确实盖好。

注：

- 切勿混用不同型号的电池或混用新旧电池。
- 更换电池时，请购买2节相同型号的7号碱性电池。

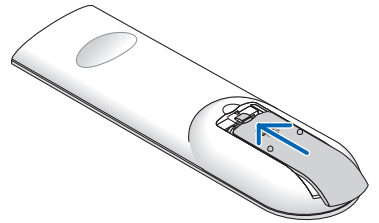

遥控器操作注意事项

- 请小心使用遥控器。
- 如果遥控器弄湿，应立刻擦干。
- 避免放在过热或过于潮湿的地方。
- 切勿短路、加热或拆开电池。
- 切勿将电池投入火中。
- 如果长时间不使用遥控器，请取出电池。
- 确保电池的正负极 (+/-) 方向排列正确。
- 切勿将新旧电池混用，或将不同类型的电池混用。
- 请根据当地法规处理废旧电池。

无线遥控器的操作范围

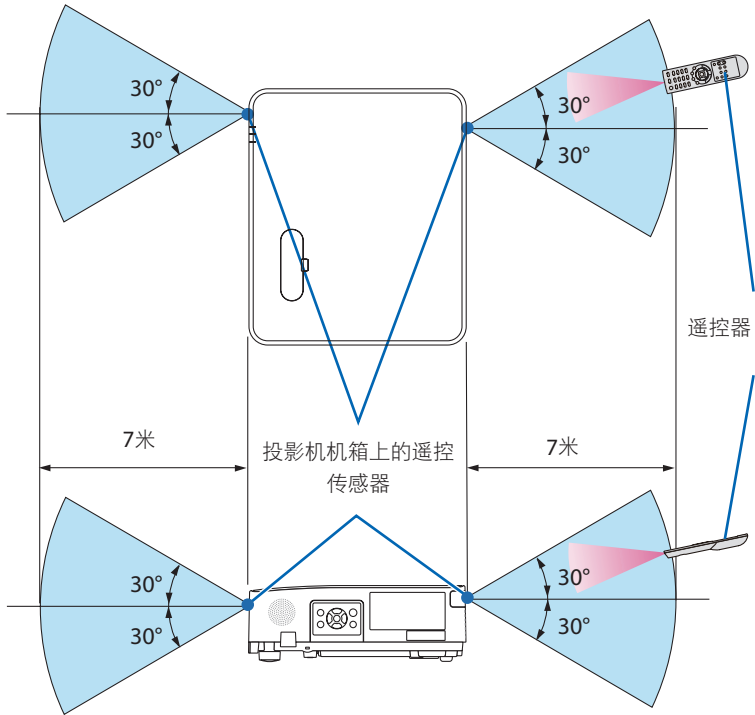

- 红外线信号操作的最远视距为约7米，与投影机机箱上的遥控传感器之间的角度为60度。
- 若在遥控器与传感器之间存在障碍物，或者强光直射传感器，投影机将无反应。电池电力减弱亦会影响遥控器正确操作投影机。

2.投射图像（基本操作）

本节介绍如何开启投影机以及如何向屏幕上投射图片。

2-1.投射图像的流程

第 1 步

- 连接电脑/连接电源线（→ 第18页）



第 2 步

- 开启投影机（→ 第20页）



第 3 步

- 选择信号源（→ 第22页）



第 4 步

- 调整图片尺寸和位置（→ 第23页）
- 修正梯形失真 [梯形校正]（→ 第29页）



第 5 步

- 调整本机音量（→ 第32页）



第 6 步

- 进行演示



第 7 步

- 关闭投影机（→ 第33页）



第 8 步

- 移动投影机时（→ 第34页）

2-2.连接电脑/连接电源线

1. 将您的电脑连接至投影机。

本节将为您介绍本机与电脑的基本连接。有关其他连接的信息，请参见第73页上的“6. 进行连接”。

在电脑的 HDMI 输出接口和投影机的 HDMI 1 或 HDMI 2 接口之间连接市售的 HDMI 线缆。

2. 将随附的电源线连接至投影机。

首先将随附电源线的三脚插头连接至投影机的交流输入端子，然后将随附电源线的另一插头直接连接至墙上插座。请勿使用任何插头转换器。

注意：

- 本设备设计使用条件为电源线接地时。如果电源线未接地，可能会导致触电。请确保电源线直接连接到墙上插座并正确接地。
请勿使用 2 芯插头转换器适配器。
- 确保将投影机和电脑（信号源）连接到同一接地点。如果投影机和电脑（信号源）连接到不同的接地点，则地电位的波动可能会引起火灾或冒烟。

2.投射图像（基本操作）

连接电源线后，本投影机的POWER 指示灯将闪烁橙色，本机进入待机状态。(在这种状态下，[待机状态] 为 [正常].)

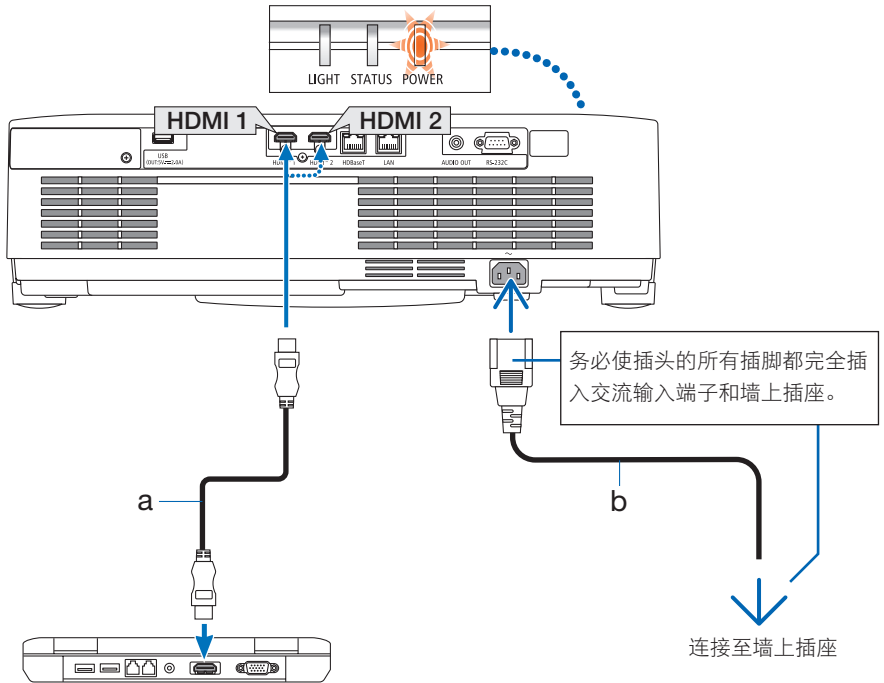

a: HDMI 线缆（未提供）/ b: 电源线（已提供）

- 使用优质高速 HDMI 线缆。

⚠ 注意：

如果使用POWER 按钮关闭投影机，投影机的部件可能会暂时发热。请小心操作投影机。

2-3. 开启投影机

**警告**

本投影机产生一种强光。当打开投影机电源时，确保在投射范围内没有人正看着镜头。

1. 取下镜头盖。

按住镜头盖止动器，向前拉出即可取下。

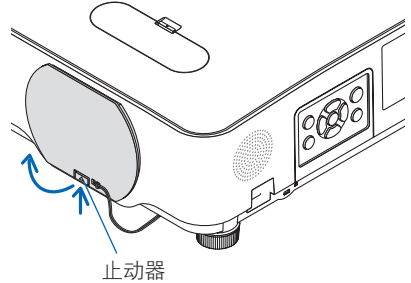

2. 按投影机机箱上的⏻ (POWER) 按钮或遥控器上的POWER ON 按钮。

POWER 指示灯亮起蓝色，图像投射到屏幕上。

- 如果没有信号输入，则显示蓝屏。（投影机的出厂设置）
- 如果图像模糊，旋转聚焦环可调整屏幕聚焦。（→ 第 26 页）

投影机单元

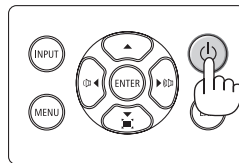

遥控器

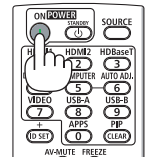

注：

- 在以下情况下，即使按下按钮也无法开启电源。
 - 如果内部温度异常过高，设备将无法开启以保护机器。请等待一段时间（直到内部温度降低），然后才打开电源。
 - 如果在按下按钮时状态指示灯亮起橙色，则控制面板已锁定。解锁控制面板。（→ 第 54 页）

提示：

如要选择菜单语言，请按照以下步骤操作：

1. 按遥控器或主机控制面板上的 **MENU** 按钮。
屏幕菜单显示。

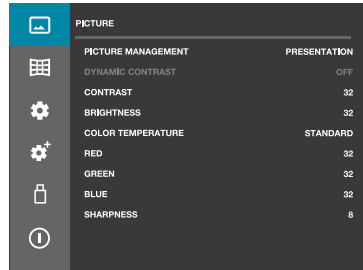

2. 使用 **▲/▼** 按钮将光标移动到 **[SETUP(2)]** 图标，然后按 **ENTER** 按钮或 **▶** 按钮。
[SETUP(2)] 菜单显示。

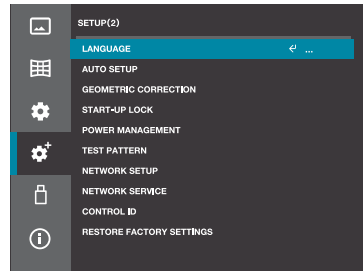

3. 检查光标是否设置在 **[LANGUAGE]**，然后按 **ENTER** 按钮或 **▶** 按钮。
显示语言列表显示。

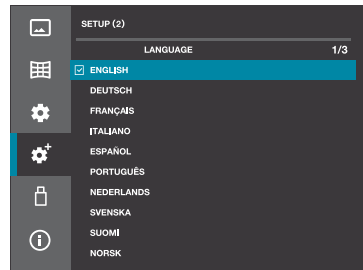

4. 使用 **▲** 或 **▼** 按钮从菜单中选择 **25** 种语言之一。
5. 按 **ENTER** 按钮执行选择。
此项工作完成后，您便可以进行菜单操作。

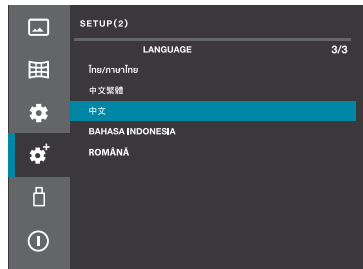

2-4.选择信号源

通过按输入源选择按钮选择

1. 打开连接到投影机的电脑或 DVD 播放机的电源。

如要投影来自 DVD 播放机等的图片，请执行播放 (PLAY) 操作。

2. 按 **INPUT**（输入源选择器）按钮。

输入源端子屏幕显示。

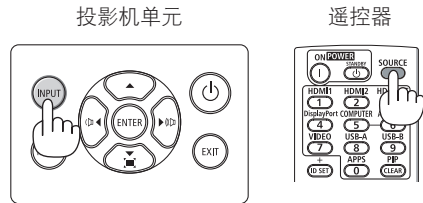

3. 使用 **▲/▼** 按钮将光标移动到您要投影图片的端子，然后按 **ENTER** 按钮。



通过按遥控器上的 HDMI1 或 HDMI2 按钮选择

1. 打开连接到投影机的电脑或 DVD 播放机的电源。

如要投影来自 DVD 播放机等的图片，请执行播放 (PLAY) 操作。

2. 按遥控器上的 **HDMI1** 或 **HDMI2** 按钮。

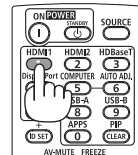

提示：

- 如果没有信号输入，则显示蓝屏。（本投影机的出厂设置）
对于 DVD 播放机等，执行播放 (PLAY) 操作。

2-5.调整图片尺寸和位置

使用镜头位移拨盘、可调节俯仰脚杆、变焦杆和聚焦环来调整图片尺寸和位置。
为了清晰起见，本章省略了图纸和线缆。

调整投射图像的垂直和水平位置 [镜头位移]

(→ 第 24 页)

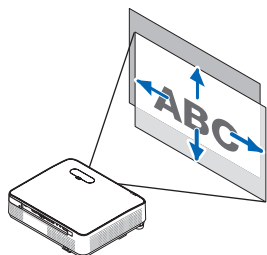

调整聚焦 [聚焦环]

(→ 第 26 页)

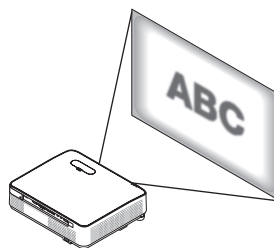

微调图像尺寸 [变焦杆]

(→ 第 27 页)

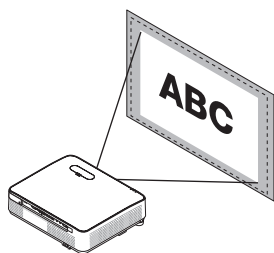

调整投射图像的高度和水平倾斜 [俯仰脚]

(→ 第 28 页)

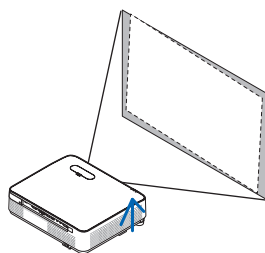

修正梯形失真 [梯形校正]

(→ 第 29 页)

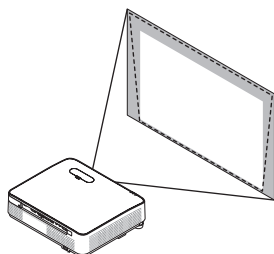

调整投射图像的垂直位置（镜头位移）

注意

从投影机的后面或侧面执行调整。从前面调整可能会使眼睛暴露于强光，这样可能会伤害眼睛。

1. 打开镜头位移盖。

向前推动盖子的止动器即可打开。

- 镜头位移盖无法取下。

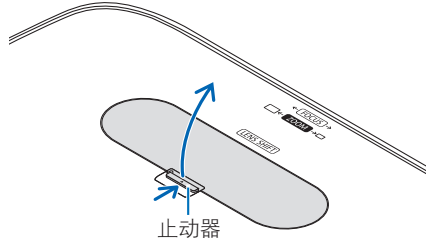

2. 顺时针或逆时针转动镜头位移拨盘。

垂直拨盘

顺时针或逆时针转动此拨盘可调整垂直方向的投影位置。

水平拨盘

顺时针或逆时针转动此拨盘可调整水平方向的投影位置。

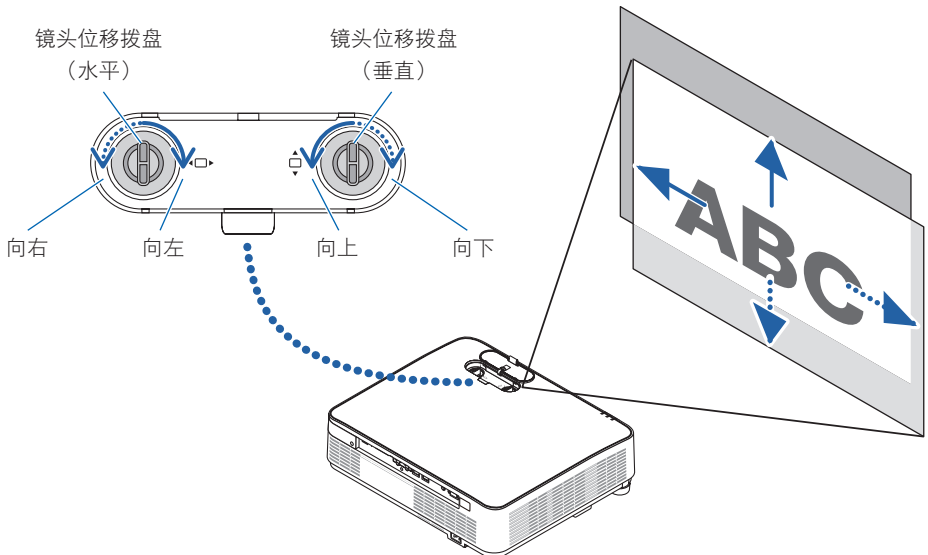

注：

- 拨盘可以转动一圈以上，但投影位置不能超过下一页所示的范围。请勿强行转动拨盘。否则可能会损坏拨盘。
- 如果镜头移动至对角线方向上的最大范围，屏幕边缘区域将会变暗或出现阴影。
- 垂直调整必须以图像向上位移完成。如果向下位移图像来完成垂直调整，变焦/聚焦调整或强烈晃动可能会导致投射图像略微向下位移。

3. 关闭镜头位移盖。

将盖子的 2 (两) 个挂钩插入投影机上的凹槽，然后关闭盖子。

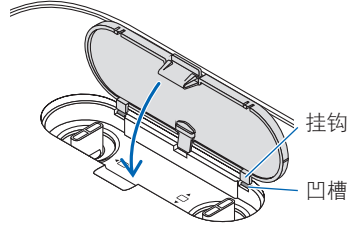

提示：

- 下图显示了镜头位移调整范围（[方位]：[桌面正投]）。
- 有关 [吊顶正投] 的镜头位移调整范围，请参阅第 93 页。

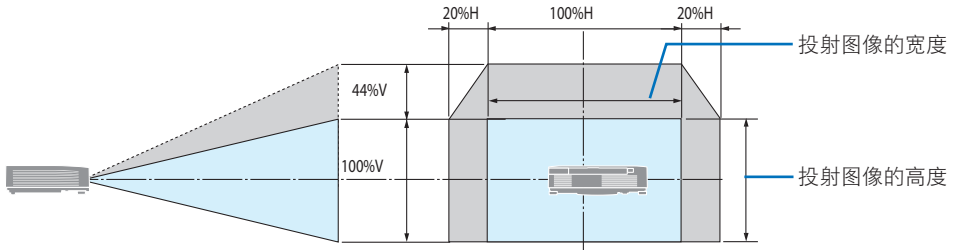

符号说明：V 代表垂直（投射图像的高度），H 代表水平（投射图像的宽度）。

聚焦

使用聚焦环以获得最佳聚焦。

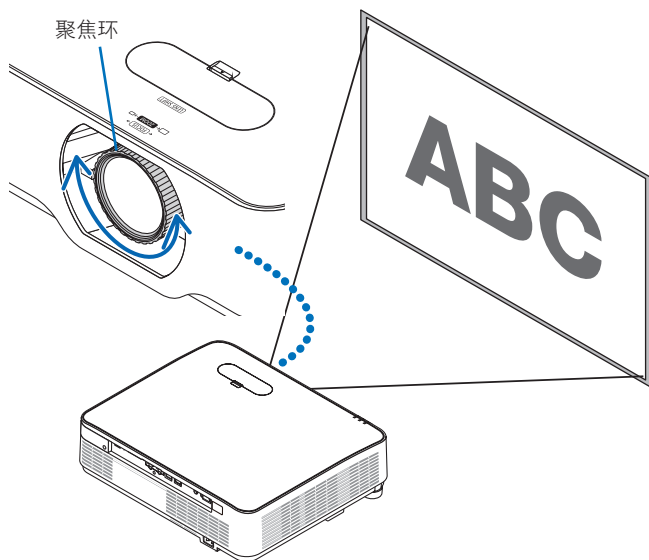

注：

- 在投影机处于已投射测试图超过30分钟的状态下时，建议执行聚焦调整。有关测试图，请参阅第 66 页。

变焦

顺时针和逆时针转动变焦杆。

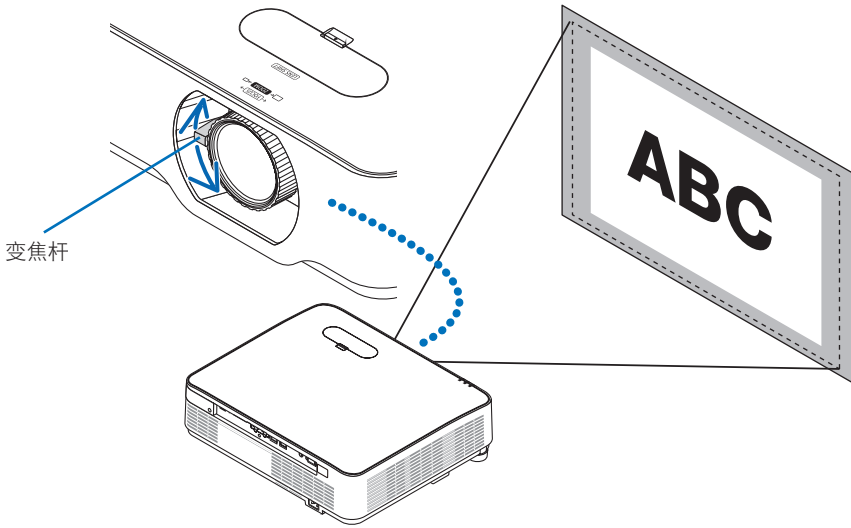

调整倾斜（俯仰脚）

调整左右倾斜。

1. 左右转动俯仰脚进行调整。

转动时俯仰脚延长和缩短。

投影图像的高度可通过转动左右俯仰脚进行调整。

如果投影图像倾斜，转动任一俯仰脚，以调整图像使其保持水平。

- 如果投影图像失真，请参阅“2-6.调整梯形失真（梯形校正）”（→ 第 29 页）。
- 俯仰脚最长可延长至 15 毫米。
- 俯仰脚最多可用来倾斜投影机 2°。

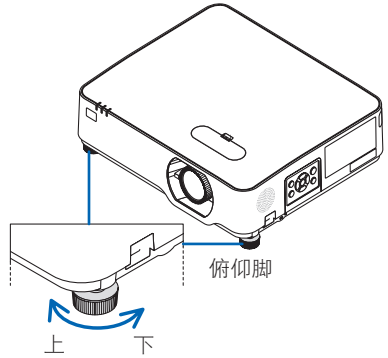
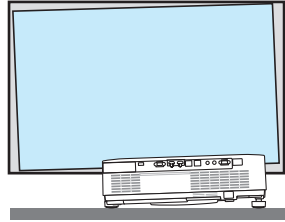

注：

- 请勿将俯仰脚延长至 15 毫米以上。这样做会使俯仰脚的安装部分不稳定，并可能导致俯仰脚脱离投影机。
- 除调整投影机的投射角度外，请勿将俯仰脚用于任何其他目的。通过抓住俯仰脚提拿投影机或者用俯仰脚将投影机挂在墙上等不正当处理，可能会损坏投影机。

2-6.调整梯形失真（梯形校正）

投影图像的梯形失真可通过几何修正功能调整。本节介绍“水平/垂直梯形校正”功能的步骤。

关于本投影机几何修正功能的类型

本投影机具有以下五种几何修正功能。

- 有关各修正功能的详细信息，请参阅第 58 页。
- 即使投影机电源关闭，几何修正状态仍然保留。（[修正] 的出厂默认设置为 [储存]。）
要取消几何修正，请执行复位程序。

| | |
|---------|--|
| H/V梯形校正 | 使用 ▲▼◀▶ 按钮调整水平和垂直梯形失真。 |
| 基础 | 通过调整投射影像的四个角来调整梯形失真。 |
| 垂直转角 | 修正投影到相对于垂直平面倾斜的墙壁上的图像。调整共六个点：投射影像的四个角，加上顶边中心的一个点和底边中心的一个点。 |
| 枕形失真 | 将图像投射到曲面时调整曲线失真。 |
| 多点梯形校正 | 选择投射图像上显示的多个调整点以调整失真。 |
| 复位值 | 这会调整后的图像恢复到原始状态。 |

执行水平/垂直梯形校正

1. 按主机控制面板上的 ▼ (▼) 按钮。

显示 [几何修正] 菜单。

- 通过遥控器操作时，按 KEystone 按钮。

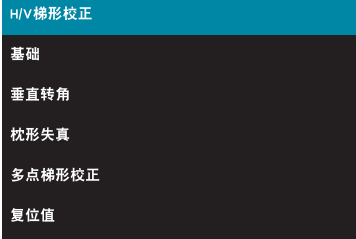

投影机单元

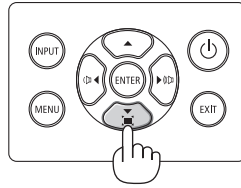

遥控器

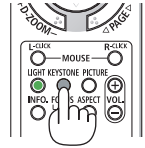

2. 使用 ▲/▼ 按钮将光标移动到 [H/V梯形校正]，然后按 ENTER 按钮。

[H/V梯形校正] 屏幕显示在投影图像的中心。



3. 当显示 [H/V梯形校正] 屏幕时，使用 ◀/▶ 按钮调整投影图像的左右倾斜。

- [H/V梯形校正] 屏幕上调整方向的三角形标记变为蓝色。白色三角形标记表示没有进行调整。



屏幕框

投射的图像

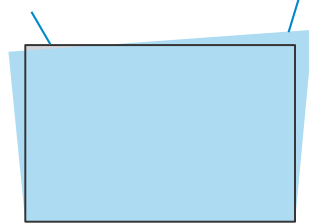

- 如果 [H/V梯形校正] 屏幕消失，再次按下本机控制面板上的 ▼ 按钮（或遥控器上的 KEystone 按钮），选择 [H/V梯形校正]，然后按 ENTER 按钮。

4. 当显示 [H/V梯形校正] 屏幕时，使用 ▲/▼ 按钮调整垂直方向的梯形失真。



5. 重复第3和第4步以调整投影图像的梯形失真。



提示：

- 当水平/垂直梯形校正达到上限时，三角形标记消失。
- 可调范围因输入源信号源而异。
- 使用查看器（USB-A）时，即使按下主机控制面板上的▼按钮，也无法显示几何修正菜单。

2-7. 调整本机音量

调整投影机内置扬声器的音量以及音频输出端子输出的音频信号音量。

使用投影机上的操作按钮进行调整

1. 当屏幕菜单未显示时，按下◀(喇叭) / ▶(喇叭)按钮。

显示音量调节栏。

| | |
|----------|-------|
| ◀(喇叭) 侧面 | 音量增大。 |
| ▶(喇叭) 侧面 | 音量减小。 |

- 当显示音量调节栏时，可以使用▲/▼按钮暂时将声音静音。
要重新打开声音，请在音量调节栏关闭后使用◀/▶按钮。

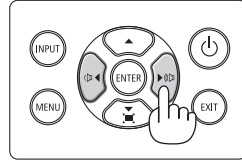

注：

- 当屏幕菜单显示且使用D-ZOOM (+) 按钮放大图片时，无法使用◀/▶按钮调节音量。

使用遥控器调整

1. 按下遥控器上的VOL.+/- 按钮。

显示音量调节栏。

| | |
|-----|-------|
| + 侧 | 音量增大。 |
| - 侧 | 音量减小。 |

- 当显示音量调节栏时，可以使用▲/▼按钮暂时将声音静音。
要重新打开声音，请在音量调节栏关闭后使用音量 +/- 按钮。
- 当显示音量调节栏时，也可以使用◀/▶按钮调整音量。

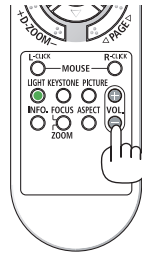

2-8. 关闭投影机

要关闭投影机：

1. 首先，按投影机机箱上的  (POWER) 按钮或遥控器上的 **STANDBY** 按钮。

将显示确认消息。

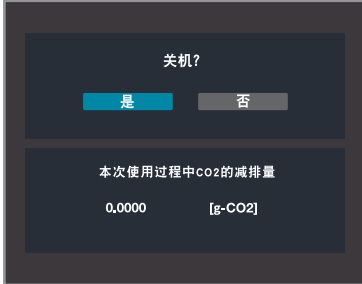

投影机单元

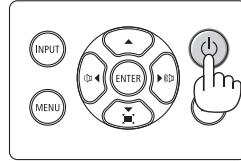

遥控器

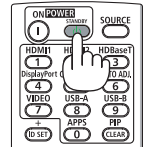

2. 其次，再次按  (POWER) 或 **STANDBY** 按钮。

光源关闭后，电源也随之关闭（待机状态）。

当投影机进入待机状态时，本机的 **POWER** 指示灯将闪烁橙色。（在此状态下，[待机状态] 为 [正常]。）

3. 安装镜头盖。

将镜头盖的 2 (两) 个挂钩插入投影机上的凹槽，然后按压镜头盖底部。止动器固定在投影机上。

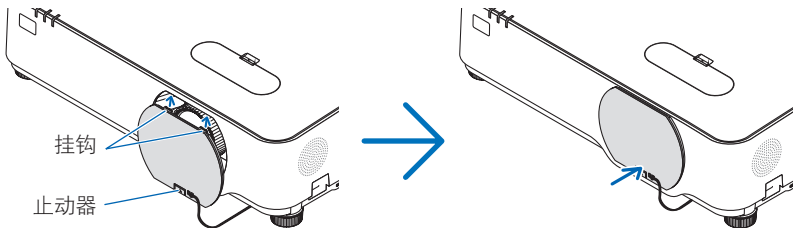

注意：

如果使用POWER 按钮关闭投影机，投影机的部件可能会暂时发热。
请小心操作投影机。

注：

- 当正在投射图像时，切勿将电源线从投影机上或电源插座中拔出。这样做会对投影机的交流输入端子或电源插头的接触造成损坏。要在投影图像时关闭交流电源，请使用断路器等。
 - 在调整或设置变更及关闭菜单 10 秒以内，请勿断开连接至投影机的交流电源。这样做可能会丢失调整和数据。
-

提示：

- 如果使用投影机时，光源模式设置为 [沉默的] 或 [使用寿命长]，则在关机确认消息中的“本次使用过程中CO₂的减排量”会显示一个0以外的数字。
-

2-9.移动投影机时

准备：确保投影机处于关闭状态。

1. 从墙上插座拔掉电源线。
2. 从投影机拔下电源线。
3. 断开所有其他电缆。
 - 如果USB内存插在投影机上，请将其拔掉。
4. 移动投影机之前，如果倾斜脚伸长，请将其拧回。

3.便利的功能

3-1.将图片和声音静音 (AV-MUTE)

1. 按下遥控器上的AV-MUTE按钮。

正在投影的图片以及从内置扬声器和音频输出端子输出的声音暂时关闭。

- 再次按下AV-MUTE按钮，图片和声音将重新打开。

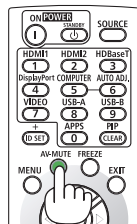

提示：

- 音频输出端子（迷你立体声）的声音也可以关闭。
- 图片关闭，但菜单不会关闭。

3-2.冻结电影（静止图像）

1.按下遥控器上的FREEZE按钮。

投影 DVD 播放器图片时，电影会冻结并显示静止图像。



- 再次按下FREEZE按钮返回电影。

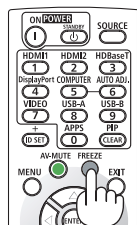

注：

- 选择USB-A输入源端子时，无法使用此功能。

提示：

- 设置静止图像模式时，当时投影的图片会储存在投影机的存储器中，并且投影储存在存储器中的图片（静止图像）。即使在显示静止图像时，DVD播放器等上的播放也会继续。

3-3.缩放图片的一部分（局部缩放）

1. 按遥控器上的**D-ZOOM (+)**按钮。

每次按下按钮都会缩放图片。

- 图片最大可放大至原始尺寸的4倍。

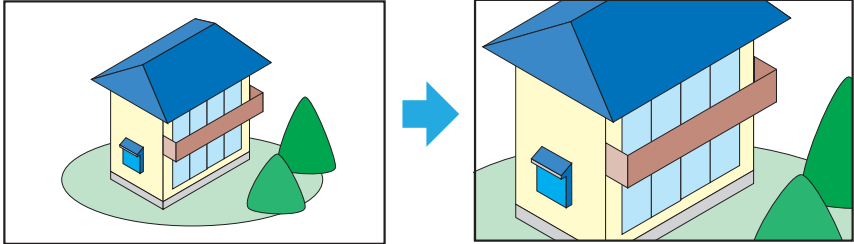

2. 按下**▼▲◀▶**按钮。

缩放的图片区域会移动。

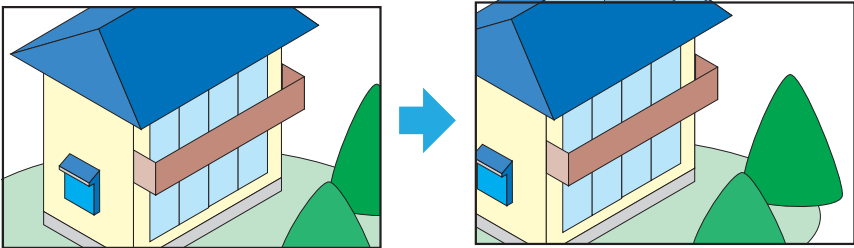

3. 按下**D-ZOOM (-)**按钮。

每次按下按钮都会缩小图片。

- 一旦恢复到原始尺寸，图片就不能再缩小。

注：

- 对于某些信号，可能无法放大到原始尺寸的4倍。
- 选择USB-A输入源端子时，无法使用此功能。
- 显示投影机内置测试图时，无法使用此功能。

提示：

- 图片的放大和缩小以屏幕中央为中心。
- 当按下遥控器上的ASPECT按钮时，或当选择了[宽高比]（屏幕菜单中的[显示]下）且宽高比改变时，局部缩放会被取消。

3-4.调整亮度（亮度）（光源模式）

可根据使用目的选择三个 [光源模式] 选项。您还可以调整输出功率和亮度。

| 光源模式 | 说明 |
|-----------|---|
| 正常 | 标准模式。 可以使用 [光线调整] 将输出从50%调整到100%。 |
| 沉默的 | 此模式优先降低运行噪音。 可以使用 [光线调整] 将输出从50%调整到90%。 |
| 使用寿命 长 | 此模式优先延长光学组件的使用寿命。 可以使用 [光线调整] 将输出从50%调整到80%。 |

更改 [光源模式]

1. 按下MENU按钮。

屏幕菜单显示。



2. 使用▲/▼按钮将光标移动到 [设置(1)] 图标，然后按 ENTER 按钮或 ► 按钮。

[设置(1)] 菜单显示。



- 使用▲/▼按钮将光标移动到[光源模式]。
按▲/▼按钮将光标移动到[光源模式]，然后按ENTER按钮或▶按钮。



- 检查光标是否设置为[光源模式]，然后按ENTER按钮。
光标中心显示“◊”。

- 使用▲/▼按钮显示所需模式（[正常] → [沉默的] → [使用寿命长]），然后按ENTER按钮。



执行[光线调整]

- 将光标移到[光线调整]，然后按ENTER按钮。
光标中心显示“◊”。
- 按▲/▼按钮进行调整，然后按ENTER按钮。

提示：

- 您可以通过按遥控器上的LIGHT按钮快速切换光源模式。
当您按下遥控器上的LIGHT按钮时，当前设置的光源模式会显示在屏幕的左上角。此后，每次按下LIGHT按钮时，光源模式将按[正常] → [沉默的] → [使用寿命长]的顺序切换。
请注意，此操作无法更改[光线调整]和[持续亮度]设置。

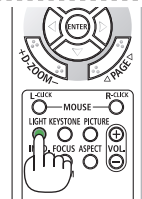

4.使用查看器 (USB-A)

4-1.查看器有哪些功能

查看器具有以下功能：

- 通过将储存有图像的USB闪存盘插入到USB端口（A型），可以从本机投影市售USB闪存盘上的图像。因此，您可以无需使用电脑即可进行演示。
- 查看器可投影的图像类型为 JPEG、PNG、BMP、GIF 和 TIFF。
- 连续投影多张图像（播放幻灯片）时，可以进行以下设置：

| | |
|------|--------------------------------|
| 效果 | 这会设置幻灯片切换方向（右或下）。 |
| 排列顺序 | 这会设置幻灯片切换顺序（按名称、按时间、按大小或按扩展名）。 |
| 旋转 | 这会设置图像的旋转方向（90、180 或 270 度）。 |
| 最佳匹配 | 这会设置图像相对于屏幕的显示尺寸。 |
| 重复 | 这会设置显示最后一张幻灯片后执行的操作。 |

注：

- 遥控器上的D-ZOOM 和 FREEZE按钮无法在查看器屏幕上使用。
 - 关于 USB 闪存盘
 - 将要用于投影机查看器功能的USB闪存盘格式化为 FAT32 格式。
 - 本机无法识别NTFS格式的USB闪存盘。
 - 如果插入投影机的USB记忆卡未被识别，请检查其格式。
 - 有关格式化说明，请参阅Windows操作系统的说明手册或帮助文件。
 - 我们不保证所有市售USB闪存盘均可与投影机的USB端口配合使用。
 - 如有必要，请对USB闪存盘进行病毒检查。
 - 支持的图像
- 查看器可投影的图像如下：

| 扩展名 | 格式 | 说明 |
|----------|-------------------|-----------------------|
| jpg/jpeg | Baseline 编码器 24 | 最大分辨率：10,000 x 10,000 |
| | 逐行 RGB 24 位 | 最大分辨率：面板分辨率 |
| bmp | 1 位、4 位和 8 位调色板基准 | 最大分辨率：1,280 x 800 |
| | RGB24、32 位 | |
| png | 24 位和 48 位，真彩色 | |
| gif | 1 位、4 位和 8 位调色板基准 | |
| tiff | | |

4-2.投影储存在USB闪存盘上的图像（基本操作）

本节说明查看器的基本操作。查看器选项菜单请参见第 71 页。

1. 打开投影机电源。

2. 将USB闪存盘插入投影机的USB端口 (USB-A)。

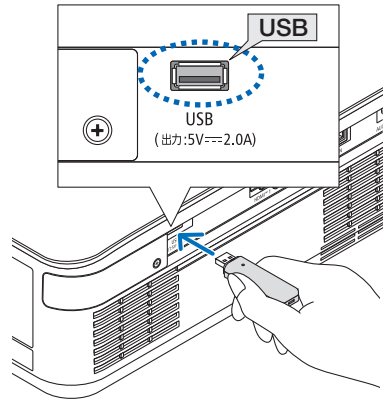

3. 按下INPUT按钮。

输入源端子屏幕显示。

- 通过遥控器操作时，按 USB-A 按钮。

4. 使用▼/▲按钮选择 [USB-A]，然后按 ENTER按钮。

屏幕切换至查看器屏幕。

- 要退出查看器，请按输入源选择器按钮并选择 [USB-A] 以外的端子。



5. 在查看器屏幕上按ENTER按钮。

显示储存在USB闪存盘上的文件夹和图像图标。

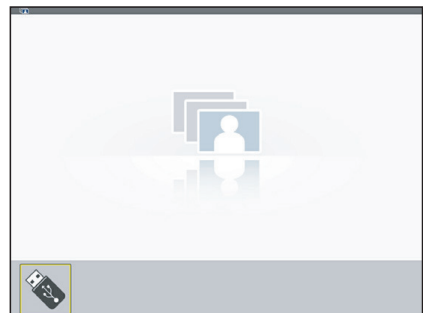

- 按**MENU**按钮，然后使用▼/▲按钮将光标移到**USB-A**菜单图标。

显示USB-A菜单。

- 对**[效果]**、**[排列顺序]**、**[旋转]**、**[最佳匹配]**和**[重复]**菜单项进行必要设置。

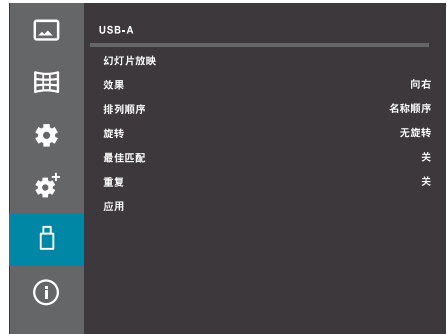

- 将光标设定至**[应用]**菜单项，然后按**ENTER**按钮。

应用在第7步中所做的设置。

- 将光标设定至**[幻灯片放映]**菜单项，然后按**ENTER**按钮。

幻灯片放映开始。

- 要结束幻灯片放映，请按**EXIT**按钮。

提示：

- 投影机开机后,幻灯片可自动播放。

将要投影的图像保存在USB闪存盘上的“**AUTO_PLAY**”文件夹中。按照基本操作配置设置后,将输入端子设置为**[USB-A]**关闭投影机。如果选择**[重复]**,则设置为自动投影的幻灯片将循环显示。

5.使用屏幕菜单

5-1.屏幕菜单的基本操作

可以显示屏幕菜单以调整投影图片的锐度、切换设备的运行模式等。下文将“屏幕菜单”简称为“菜单”。

5-1-1.屏幕菜单屏幕的结构

要显示菜单，请按投影机或遥控器上的MENU按钮。要关闭菜单，请按EXIT按钮或MENU按钮。

本节解释如何查看和操作菜单。

准备：打开投影机电源并将图片投射到屏幕上。

1. 按下MENU按钮。

- 按下EXIT按钮或MENU按钮将关闭菜单。
- 您可以更改菜单在屏幕上显示的位置。（菜单位置→第52页）

2. 按▼/▲按钮。

- 光标在主菜单图标之间移动（[图片] ↔ [影像选项] ↔ [设置(1)] ↔ [设置(2)] ↔ [USB-A] ↔ [信息]）。
- 当主菜单图标改变时，子菜单也随之改变。

| 图标 | 主菜单名称 |
|---|------------|
|  | 图片 |
|  | 影像选项 |
|  | 设置(1) |
|  | 设置(2) |
|  | USB-A（查看器） |
|  | 信息 |

3. 当光标设置在主菜单图标上时，按▶或ENTER按钮。

光标移动到子菜单。

- 要从子菜单返回到主菜单图标，请按◀或EXIT按钮。
- 按MENU按钮关闭菜单。

4. 使用▼/▲按钮将光标移动到所需的子菜单项。

子菜单项右侧边缘显示的标记和项目名称指示关键操作。

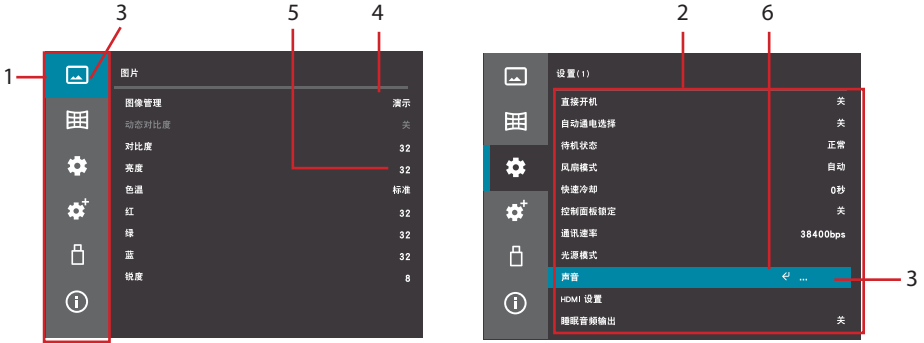

菜单屏幕示例说明

1. 主菜单图标
2. 子菜单
3. 光标
4. 当显示项目名称时，按ENTER按钮，然后使用▼/▲按钮循环显示选项。按ENTER按钮确认选项。
5. 当显示数字时，按ENTER按钮，然后使用▼/▲按钮增加或减小值。按ENTER按钮确认值。
6. 当显示(◀)时，按ENTER按钮显示菜单的下一个较低级别。

5-1-2.更改数字

作为操作示例，下面介绍了更改对比度值的步骤。

1. 按MENU按钮显示屏幕菜单。



2. 按▶或ENTER按钮。

光标移动到 [图片] 子菜单。



3. 使用▼/▲按钮选择 [对比度]，然后按ENTER按钮。

光标中心显示◊。

4. 使用▼/▲按钮增加或减小值。

5. 按下ENTER按钮。

数值已设置，光标中心的“◊”消失。



5-1-3.确认消息

在某些情况下会显示确认消息，例如将调整值复位为出厂设置时。使用◀/▶按钮将光标移动到 [是] 或 [否]，然后按ENTER按钮。



5-2.屏幕菜单列表

[] 指示每个项目的出厂设置值。

| 主菜单 | 子菜单/设置值 | | (参见页) | | |
|---------|---------|-----------------------------------|-----------------------------------|----|--------------|
| 图片 | 图像管理 | 标准、演示、视频、图形、黑板(绿)、用户 | 48 | | |
| | 动态对比度 | 关、模式 1、模式 2 | | | |
| | 对比度 | 0 - 63 (32) | | | |
| | 亮度 | 0 - 63 (32) | | | |
| | | 色温 | 暖、标准、冷、用户 | 49 | |
| | | 红 | 0 - 63 (32) | | |
| | | 绿 | 0 - 63 (32) | | |
| | | 蓝 | 0 - 63 (32) | | |
| 影像选项 | 锐度 | 0 - 15 (8) | 50 | | |
| | 宽高比 | 自动、宽屏、满屏、4:3 | | | |
| | 方位 | 桌面正投、桌面背投、自动吊顶正投、自动吊顶背投、吊顶正投、吊顶背投 | | | |
| | 菜单位置 | 顶部-左、顶部-右、中心、底部-左、底部-右 | | 52 | |
| | 菜单显示时间 | 手动、自动 45 秒 | | | |
| | 背景 | 蓝、黑、标志 | | | |
| 设置(1) | 静态会聚 | 水平红、水平绿、水平蓝 垂直红、垂直绿、垂直蓝 | 53 | | |
| | 直接开机 | 关、开 | | | |
| | 自动通电选择 | 关、HDMI1、HDMI2 | | | |
| | | 待机状态 | 正常、网络待机、休眠 | 54 | |
| | | 风扇模式 | 自动、高速、高海拔 | | |
| | | 快速冷却 | 0秒、30秒、60秒 | | |
| | | 控制面板锁定 | 关、开 | 55 | |
| | | 通讯速率 | 4800bps、9600bps、19200bps、38400bps | | |
| | | 光源模式 | 光源模式 | | 正常、沉默的、使用寿命长 |
| | | | 光线调整 | | 50% - 100% |
| | 持续亮度 | | 关、开 | | |
| | 声音 | 音量 | 0 - 25 (12) | 56 | |
| 静音 | | 关、开 | | | |
| HDMI 设置 | 视频电平 | 自动、正常、增强型 | | | |
| 睡眠音频输出 | 关、开 | | | | |

5.使用屏幕菜单

| 主菜单 | 子菜单/设置值 | | (参见页) | | |
|--------|----------|--|------------------|----|----|
| 设置(2) | 语言 | English、日本語、中文、中文繁體、DEUTSCH、FRANÇAIS、ITALIANO、ESPAÑOL、PORTUGUÊS、NEDERLANDS、SVENSKA、SUOMI、NORSK、DANSK、POLSKI、ČEŠTINA、MAGYAR、РУССКИЙ、TÜRKÇE、العربية、TIẾNG VIỆT、한국어、ไทย、BAHASA INDONESIA、ROMÂNĂ | | 57 | |
| | 自动设置 | 输入源搜索 | 关、开 | | |
| | | 自动梯形修正 | 关、开 | | |
| | 几何修正 | 修正 | 储存、复位 | 58 | |
| | | H/V梯形校正 | | 59 | |
| | | 基础 | | | |
| | | 垂直转角 | | 60 | |
| | | 枕形失真 | 枕形失真 X/Y 增益、 | | 61 |
| | | | 枕形失真 X 偏移量、 | | |
| | | | 枕形失真 Y 偏移量 | | |
| | | | 多点梯形校正 | | 62 |
| | | 复位值 | | 63 | |
| | 启动锁 | 密码锁定 | 关、开 | 64 | |
| | | 密码变更 | | 65 | |
| | 电源控制 | 休眠、关机、关 | | 66 | |
| | | 计时器 | 1-30 (5) | | |
| | | 休眠倒计时 | 0-30 (5) | | |
| | 测试图 | 关、灰阶(1-4)、彩条、红、绿、蓝、格子、白、黑、灰、聚焦 | | | |
| | 网络设置 | 网络设定 | 接口 (LAN、HDBaseT) | 67 | |
| | | | 特性(闲置、激活) | | |
| | | | DHCP (关、开) | | |
| | | | IP 地址 | | |
| | | | 子网屏蔽 | | |
| 网关 | | | | | |
| DNS | | | | | |
| 网络设定状态 | | 68 | | | |
| MAC 地址 | | | | | |
| IP 地址 | | | | | |
| 网络状态 | | | | | |
| 网络服务 | HTTP服务器 | 关、开 | 69 | | |
| | AMX信标 | 关、开 | | | |
| | PJLink | 关、开 | | | |
| | Crestron | 关、开 | | | |
| | PC 控制 | 关、开 | | | |
| | 机搜索 | 关、开 | | | |
| 控件 ID | 控件 ID | 关、开 | 69 | | |
| | 控件 ID编号 | 1-254 (1) | | | |
| 恢复出厂设置 | | | 70 | | |

| 主菜单 | 子菜单/设置值 | | (参见页) |
|-------|---------------|----------------------|-------|
| USB-A | 幻灯片放映 | | 71 |
| | 效果 | 向下、向右 | |
| | 排列顺序 | 扩展名顺序、名称顺序、时间顺序、大小顺序 | |
| | 旋转 | 无旋转、270度、180度、90度 | |
| | 最佳匹配 | 开/关 | |
| | 重复 | 开/关 | |
| | 应用 | | |
| 信息 | 输入源 | 72 | |
| | 水平频率 | | |
| | 垂直频率 | | |
| | 已使用光源小时数 | | |
| | 型号名称 | | |
| | SERIAL NUMBER | | |
| | 固件版本 | | |
| | SUBCPU | | |
| IP 地址 | | | |

5-3.图片

5-3-1.图像管理

选择投影图像的最佳设置。

| | |
|-------|---|
| 标准 | 以最大亮度投影图像。在明亮区域使用此设置。 |
| 演示 | 使图像鲜艳明亮。通过电脑信号投影内容时使用此设置。 |
| 视频 | 使图像自然生动。从电视或通用图像源投影内容时使用此设置。 |
| 图形 | 通过高色彩强度实现自然再现。在黑暗空间投影照片、图片、标牌或类似内容时使用此设置。 |
| 黑板(绿) | 此模式适用于投影到绿色黑板上。 |
| 用户 | 如果对比度、亮度、色温、红、绿、蓝或锐度色彩调整发生变化，则会显示[用户]。 |

5-3-2.动态对比度

其会根据视频自动调整光源输出，以创建具有最佳对比度的图像。

| | |
|-----|--------------------|
| 关 | 对比度未优化。 |
| 模式1 | 对比度在亮度优先的情况下得到优化。 |
| 模式2 | 在亮度降低的情况下，对比度得到优化。 |

注：

- 在以下情况下，无法选择[动态对比度]。
 - 当[光源模式]设置为[沉默的]或[使用寿命长]时
 - 当[持续亮度]设置为[开]时

5-3-3.对比度

其使得图像的暗部和亮部之间的差异更清晰或柔和。

5-3-4.亮度

其使图片更亮或更暗。

5-3-5.色温

其用于调整红、绿、蓝色调。

| | |
|----|--|
| 暖 | 这会使整个屏幕看起来呈红色。 色温比设置为 [标准] 时低约 500 K。 |
| 标准 | 其会将整个屏幕设置为中等色调。 出厂设置色温设置约为 7800 K。 |
| 冷 | 其使得整个屏幕看起来呈蓝色。 色温比设置为 [标准] 时高约 500 K。 |
| 用户 | 如果单独调整 [红]、[绿] 和 [蓝] 的值，则会显示 [用户]。 |

提示：

- 色温因 [图像管理] 和 [光源模式] 的设置而异。

5-3-6.红/绿/蓝

这些单独调整整个屏幕的红、绿和蓝色调。

5-3-7.锐度

其使图片更清晰或更柔和。

5-4.影像选项

5-4-1.宽高比

选择屏幕的宽高比。

| | |
|-----|-------------------------|
| 自动 | 图片以最大尺寸投射，不改变输入源信号的宽高比。 |
| 宽屏 | 图片以 16:9 宽高比投射。 |
| 满屏 | 图片投射到最大范围。 |
| 4:3 | 图片以 4:3 宽高比投射。 |

5-4-2.方位

根据投影机和屏幕的安装条件进行选择。

| | |
|--|---|
|  警告 | 请咨询经销商，将投影机安装到天花板上。天花板安装需要特殊技能。此时请勿试图自行安装投影机。投影机可能会掉落并造成人身伤害。 |
|--|---|

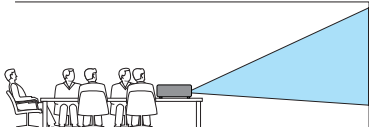
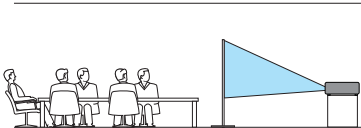
| | |
|--------|---|
| 桌面正投 | <p>将投影机放在桌面并在屏幕前方进行投影时。</p>  |
| 桌面背投 | <p>将投影机放在桌面并在屏幕后方进行投影时（使用半透明屏幕）。</p>  |
| 自动吊顶正投 | <p>从屏幕前方投影时，在内置角度传感器自动检测到投影机角度后，切换到 [桌面正投] 或 [吊顶正投]。 如果您从屏幕前方投影，请选择此项。</p> |
| 自动吊顶背投 | <p>从屏幕后方投影时，在内置角度传感器自动检测到投影机角度后，切换到 [桌面背投] 或 [吊顶背投]。 如果您从屏幕后方投影，请选择此项。</p> |

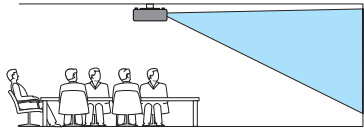
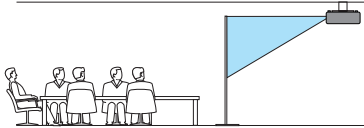
| | |
|-------------|---|
| <p>吊顶正投</p> | <p>使用天花板安装配件（另售）将投影机高高地安装在屏幕前方天花板上时。</p>  |
| <p>吊顶背投</p> | <p>使用天花板安装配件（另售）将投影机高高地安装在屏幕后方天花板上时（使用半透明屏幕）。</p>  |

提示：

- 关于角度传感器
投影机内置角度传感器的可检测角度范围如下图所示。

如果选择 [自动吊顶正投] 或 [自动吊顶背投] 作为方位，投影机将自动确定图像将从前方投影。

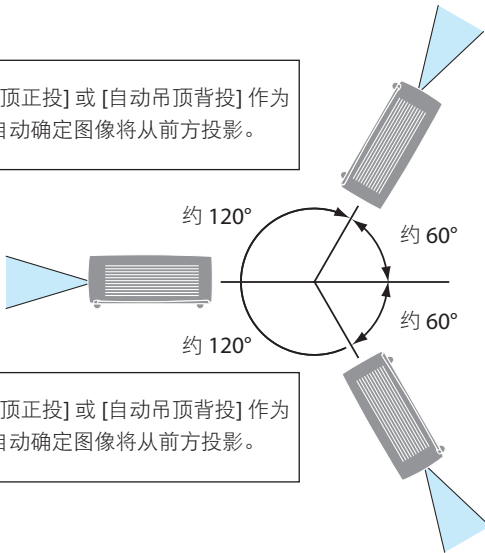

如果选择 [自动吊顶正投] 或 [自动吊顶背投] 作为方位，投影机将自动确定图像将从吊顶投影。

如果选择 [自动吊顶正投] 或 [自动吊顶背投] 作为方位，投影机将自动确定图像将从前方投影。

5-4-3.菜单位置

此项更改屏幕菜单的显示位置。

| | |
|------|--------------|
| 顶部-左 | 菜单显示在屏幕的左上角。 |
| 顶部-右 | 菜单显示在屏幕的右上角。 |
| 中心 | 菜单显示在屏幕的中心。 |
| 底部-左 | 菜单显示在屏幕的左下角。 |
| 底部-右 | 菜单显示在屏幕的右下角。 |

5-4-4.菜单显示时间

选择屏幕菜单的显示时间。

| | |
|---------|---------------------------------|
| 手动 | 菜单将继续显示。按下 MENU 按钮可关闭菜单。 |
| 自动 45 秒 | 如果在 45 秒后未按下任何按钮,菜单将自动关闭。 |

5-4-5.背景

此项选择无输入信号时背景的色彩。

| | |
|----|-------------------------------------|
| 蓝 | 整个投影区域显示为蓝色。 |
| 黑 | 整个投影区域显示为黑色。 |
| 标志 | 注册的背景显示在整个投影区域上。 出厂时显示黑色(无标志图像)。 |

注:

- 选择USB-A作为输入源信号时,此功能被禁用。

提示:

- 要注册标志图像,请使用HTTP服务器功能。

5-4-6.静态会聚

该功能可以调整图像中的颜色偏差。

可以以单位 ± 1 像素进行调整,水平方向([水平 红]、[水平 绿]和[水平 蓝]),垂直方向([垂直 红]、[垂直 绿]和[垂直 蓝])。"

5-5.设置(1)

5-5-1.直接开机

此项设置连接电源线到投影机或供电时的操作。

| | |
|---|--|
| 关 | 当电源线连接到投影机或供电时，投影机设置为待机状态。按下电源按钮以开启电源。 |
| 开 | 当电源线连接到投影机或供电时，投影机电源自动开启。 |

注：

- 关闭电源后，断开电源线，等待约 20 秒，然后重新连接电源线。如果在短时间内反复开关电源或连接和断开电源线，投影机可能无法正常工作。

5-5-2.自动通电选择

本机在待机状态时输入 HDMI 信号，此功能可自动投射图片。

| | |
|--------|-------------------------|
| 关 | 自动开机功能将不会运行。 |
| HDMI 1 | 在HDMI1输入源端子检测到信号时，投射图片。 |
| HDMI 2 | 在HDMI2输入源端子检测到信号时，投射图片。 |

注：

- 如果 [自动开机] 设置为HDMI1或HDMI2，则 [待机状态] 将变灰，无法选择。
- 当 [自动开机] 设置为HDMI1时，请在投影来自HDMI 1输入源端子的图像时关闭电源。同样，当 [自动开机] 设置为HDMI2时，请在投影来自HDMI 2输入源端子的图像时关闭电源。

5-5-3.待机状态

此项选择投影机处于待机状态时的操作模式。

| | |
|------|--|
| 正常 | 在此模式下，功耗低于“网络待机”或“休眠”模式，但选择此模式时无法通过 LAN 端口控制投影机。 要开启投影机电源，请按下投影机或遥控器上的电源按钮。 |
| 网络待机 | 在此模式下，功耗高于 [正常] 模式，但本机可以通过 LAN 上的“通过 LAN 唤醒”功能从待机状态开启。 有关“通过 LAN 唤醒”功能的详细信息，请咨询您的网络管理员。 |
| 休眠 | 在此模式下，功耗高于“网络待机”模式，但可以使用控制软件开启投影机电源。 |

5-5-4.风扇模式

此项设置冷却风扇的操作以降低投影机内部温度。

| | |
|-----|---|
| 自动 | 内置风扇根据内部温度自动可变转速运行。 |
| 高速 | 内置风扇高速运转。 |
| 高海拔 | 内置风扇高速运转。在海拔约1,600米或更高的地方使用本投影机时，请选择此项。 |

注：

- 如果投影机连续使用数天，请将 [风扇模式] 设置为 [高速]。
- 在海拔约1,600米或更高的地方使用投影机时，请将 [风扇模式] 设置为 [高海拔]。
- 在海拔约1,600米或更高的地方使用投影机时，如果未设置为 [高海拔]，可能会导致投影机过热并关机。如果发生这种情况，请等待几分钟，然后开启投影机。
- 在海拔约1,600米或更高的地方使用本投影机，可能会缩短光源等光学元件的使用寿命。

5-5-5.快速冷却

此项设置投影机关闭后冷却风扇的运行时间。

冷却风扇运行时，电源指示灯闪烁绿色。

冷却风扇运行时，请勿拔下电源线。

| | |
|-----|---------------------|
| 0秒 | 本机关闭后，冷却风扇不运行。 |
| 30秒 | 投影机关闭后，冷却风扇运行 30 秒。 |
| 60秒 | 投影机关闭后，冷却风扇运行 60 秒。 |

5-5-6.控制面板锁定

此项禁用投影机上的操作按钮。

| | |
|---|----------------------|
| 关 | 投影机控制面板上的按钮工作。 |
| 开 | 投影机控制面板上的按钮不工作（已锁定）。 |

提示：

- 即使主机操作按钮被锁定，遥控器按钮仍可工作。

5-5-7.通讯速率

此项设置 RS-232C 端子的数据传输速度。根据连接设备的传输速度进行设置。

5-5-8.光源模式

可根据使用目的选择三个 [光源模式] 选项。您还可以调整输出功率和亮度。

光源模式

| | |
|-------|-------------------|
| 正常 | 这是标准模式。 |
| 沉默的 | 此模式优先降低运行噪音。 |
| 使用寿命长 | 此模式优先延长光学组件的使用寿命。 |

光线调整

各 [光源模式] 的输出可按 1% 增量调整。

调整范围将根据 [光源模式] 设置而异。

正常：50 - 100%

沉默的：50 - 90%

使用寿命长：50 - 80%

持续亮度

| | |
|---|----------------|
| 关 | [持续亮度] 模式将被取消。 |
| 开 | 保持持续亮度。 |

注：

- 当 [持续亮度] 设置为 [开] 时，无法选择 [光源模式] 和 [光线调整]。

提示：

- 亮度通常会随着使用的增加而降低，但通过选择 [持续亮度] 模式，投影机可根据投影机使用时间自动调整输出，从而在光源模块的整个使用寿命期间保持持续亮度。然而，如果输出早已达到最大值，亮度将会随着使用时间的变化有所下降。

5-5-9.声音

此项调整投影机的音频输出。

| | |
|----|------------------------------------|
| 音量 | 按 ◀ 按钮减小音量，按 ▶ 按钮增大音量。范围为 0 至 +25。 |
| 静音 | 选择 [关] 时输出声音，选择 [开] 时停止音频输出，无输出声音。 |

5-5-10.HDMI 设置

根据连接到 HDMI1 或 HDMI2 输入源端子的设备的输出条件更改这些设置。

视频电平

| | |
|-----|--|
| 自动 | HDMI 信号电平的全范围或有限范围自动检测。如果无法正确自动检测范围，请手动切换到 [正常] 或 [增强型]。 |
| 正常 | 连接 HDMI 信号电平设置为全范围的设备时，请选择此项。 |
| 增强型 | 连接 HDMI 信号电平设置为有限范围的设备时，请选择此项。 |

5-5-11.睡眠音频输出

选择当投影机处于睡眠模式时，是否从音频输出端子输出音频信号。

5-6.设置(2)

5-6-1.语言

此项选择菜单的显示语言。

如果从屏幕菜单重置出厂设置，语言将恢复为英语。

5-6-2.自动设置

此项可打开或关闭自动输入源信号搜索、电脑视频信号的自动调整和自动梯形校正。

输入源搜索

| | |
|---|---------------------|
| 关 | 按输入源选择器按钮手动选择输入源信号。 |
| 开 | 输入源信号自动检测，并投射图像。 |

自动梯形修正

| | |
|---|----------------------------------|
| 关 | 手动执行梯形校正。 |
| 开 | 检测投影机的倾斜度，并且投影图片的梯形失真在垂直方向上自动调整。 |

注：

- 即使将[自动梯形修正]设置为[开]，自动梯形修正也可能无法工作。
- 当[吊顶正投]或[吊顶背投]在屏幕菜单中的[方位]处设置时，自动梯形修正不工作。
- 当屏幕菜单中[方位]处设置[自动吊顶正投]或[自动吊顶背投]，且本机安装在天花板上时，自动梯形修正将不工作。
- 当[输入源搜索]设置为[开]时，无法搜索USB-A端子。

5-6-3.几何修正

当投射到倾斜或弯曲的屏幕上时，投影图像会失真并超出屏幕。

在这种情况下，请使用设备的 [几何修正] 功能调整投影图像，使其适应屏幕。

在屏显菜单中选择 [几何修正] 时，会出现几何修正菜单。

本投影机具有以下五种几何修正功能。

- H/V梯形校正
 - 基础
 - 垂直转角
 - 枕形失真
 - 多点梯形校正
- 即使投影机电源关闭，几何修正状态仍能保持。（[修正] 的出厂默认设置为 [储存]。）要取消几何修正，请执行复位程序。
 - 五种修正功能中的某些功能无法组合调整。
如果您调整了任何内容，则无法组合的修正功能将灰显且不可选。
如果要切换到无法组合的修正功能，请执行 [复位值]。

组合修正功能

| | H/V梯形校正 | 基础 | 垂直转角 | 枕形失真 | 多点梯形校正 |
|---------|---------|----|------|------|--------|
| H/V梯形校正 | - | 否 | 否 | 否 | 否 |
| 基础 | 否 | - | 否 | 否 | 否 |
| 垂直转角 | 否 | 否 | - | 是 | 是 |
| 枕形失真 | 否 | 否 | 是 | - | 是 |
| 多点梯形校正 | 否 | 否 | 是 | 是 | - |

是: 可调整 / 否: 不可调整

- 显示投影机内置的 [格子] 测试图，可使其更容易调整。（→ 第 66 页）

修正

| | |
|----|--------------------|
| 储存 | 即使投影机关闭，几何修正值仍会保留。 |
| 复位 | 投影机关闭时，几何修正值将复位。 |

H/V梯形校正

使用 ▲▼◀▶ 按钮调整水平和垂直梯形失真。
有关操作说明，请参阅第 29 页。

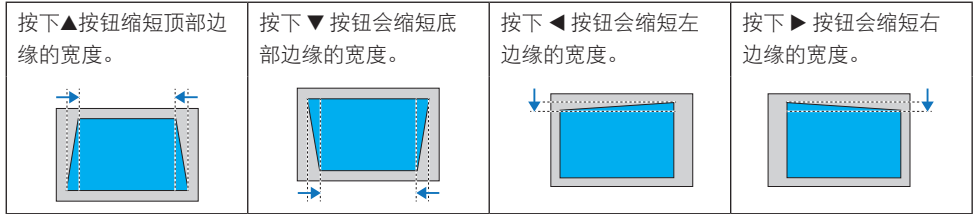

基础

通过调整投射影像的四个角来调整梯形失真。
按下 ENTER 按钮选择要调整的区域。所选区域的标记将变为红色。
使用 ◀/▶ 按钮调整水平方向,使用 ▲/▼ 按钮调整垂直方向。

屏幕上显示的数字代表以下内容:

左: X 坐标(水平)

右: Y 坐标(垂直)

中心: 当值处于初始设置或调整到修正范围的最大值时,显示“01”。

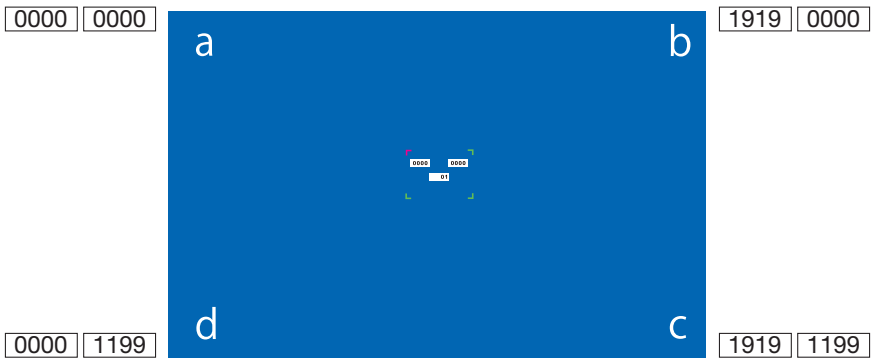

修正图像

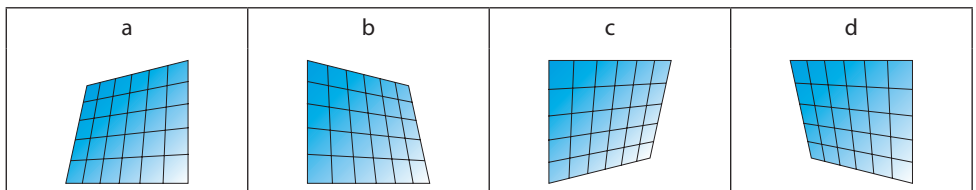

垂直转角

修正投影到相对于垂直平面倾斜的墙壁上的图像。

调整共六个点: 投影影像的四个角, 加上顶边中心的一个点和底边中心的一个点。

按下 **ENTER** 按钮选择要调整的区域。所选区域的标记将变为红色。

使用 **◀/▶** 按钮调整水平方向, 使用 **▲/▼** 按钮调整垂直方向。

屏幕上显示的数字代表以下内容:

左: X 坐标(水平)

右: Y 坐标(垂直)

中心: 当值处于初始设置或调整到修正范围的最大值时, 显示“01”。

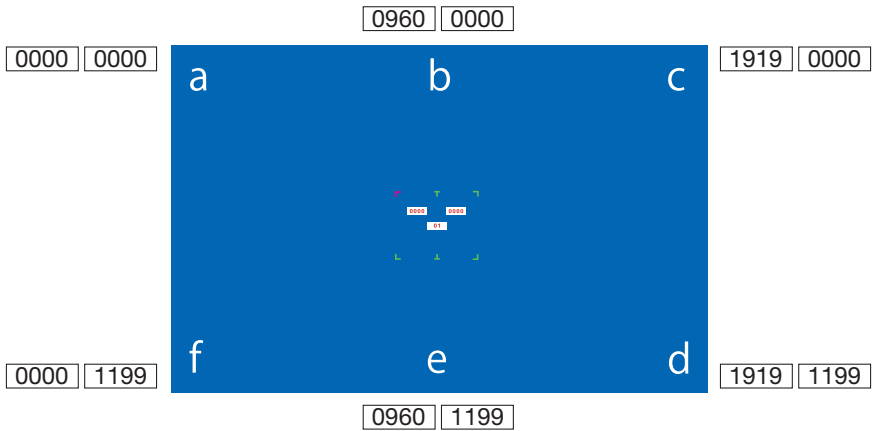

修正图像

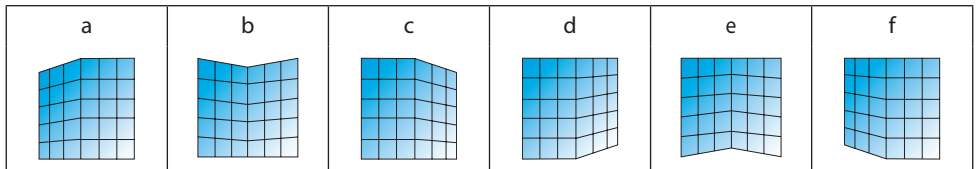

枕形失真

将图像投射到曲面时调整曲线失真。

曲面补正分为 3 种模式。按下 ENTER 按钮可切换模式。





1.枕形失真 X/Y 增益

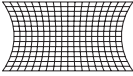
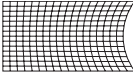
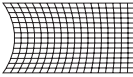
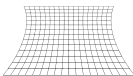

| 修正前 | 操作 | 修正后 | 说明 |
|-----|------|-----|--------------|
| | ◀ 按钮 | | 水平扩展左右边缘。 |
| | ▶ 按钮 | | 向内收缩左右边缘。 |
| | ▲ 按钮 | | 向内收缩顶部和底部边缘。 |
| | ▼ 按钮 | | 垂直扩展顶部和底部边缘。 |

2.枕形失真 X 偏移量

| 修正前 | 操作 | 修正后 | 说明 |
|-----|------|-----|---|
| | ◀ 按钮 | | 纠正左侧的失真。 向外扩展左边缘的顶部和底部，同时保持右侧的失真。 |
| | ▶ 按钮 | | 纠正右侧的失真。 向外扩展右边缘的顶部和底部，同时保持左侧的失真。 |
| | ▲ 按钮 | | 纠正水平失真。 向外扩展上半部分的左右两侧，向内收缩下半部分的左右两侧。 |
| | ▼ 按钮 | | 纠正水平失真。 向外扩展下半部分的左右两侧，向内收缩上半部分的左右两侧。 |

| | | | |
|---|------|---|---------------------------------------|
|  | ◀ 按钮 |  | 纠正左侧的失真。 向外扩展左边缘的中心，同时保持右侧的失真。 |
| | ▶ 按钮 |  | 纠正右侧的失真。 向外扩展右边缘的中心，同时保持左侧的失真。 |
| | ▲ 按钮 |  | 纠正水平失真。 向内扩展上半部分的左右两侧，同时保持下半部分的失真。 |
| | ▼ 按钮 |  | 纠正水平失真。 向内收缩下半部分的左右两侧，同时保持上半部分的失真。 |

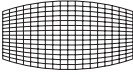
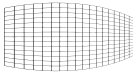
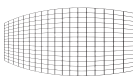
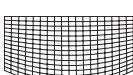
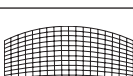
3.枕形失真 Y 偏移量

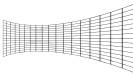
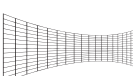
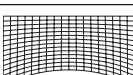
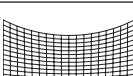
| 修正前 | 操作 | 修正后 | 说明 |
|---|------|---|---|
|  | ◀ 按钮 |  | 纠正垂直失真。 向外扩展左边缘的顶部和底部，向内收缩右边缘的顶部和底部。 |
| | ▶ 按钮 |  | 纠正垂直失真。 向外扩展右边缘的顶部和底部，向内收缩左边缘的顶部和底部。 |
| | ▲ 按钮 |  | 纠正顶部的失真。 向上扩展顶边缘的左右两侧，同时保持底部的失真。 |
| | ▼ 按钮 |  | 纠正底部的失真。 向下扩展底边缘的左右两侧，同时保持顶部的失真。 |
|  | ◀ 按钮 |  | 纠正垂直失真。 向内收缩左边缘的顶部和底部，同时保持右侧的失真。 |
| | ▶ 按钮 |  | 纠正垂直失真。 向内收缩右边缘的顶部和底部，同时保持左侧的失真。 |
| | ▲ 按钮 |  | 纠正顶部的失真。 向上扩展顶边缘的中心，同时保持底部的失真。 |
| | ▼ 按钮 |  | 纠正底部的失真。 向下扩展底部边缘的中心，同时保持顶部的失真。 |

多点梯形校正

选择整个投影屏幕上显示的多个调整点之一，然后使用 ▲▼◀▶ 按钮调整失真。

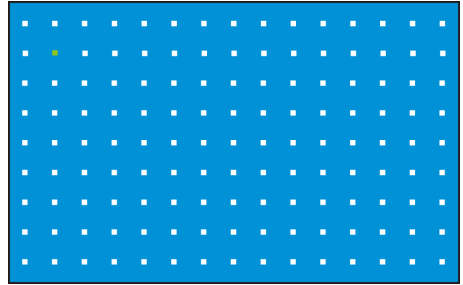

复位值

这会将调整后的图像恢复到原始状态。

注：

- 梯形校正的最大范围是垂直和水平 ± 30 度。但是，使用最大修正会降低图像质量并增加聚焦难度。请使用投影机的最小修正值。
- 梯形校正可能会影响图像的宽高比。

5-6-4.启动锁

通过设置密码（3 位数字），您可以防止他人未经授权使用投影机。

如果激活了启动锁，本机开机时将显示密码输入屏幕，不输入正确的密码则无法进行投影。

重要提示

- 即使您从屏幕菜单中复位出厂设置，密码也不会取消。请记住并妥善储存您已设置的密码，以免忘记。
- 输入密码时，请特别注意周围的人，以防密码滥用。
如果您担心密码被盗用，请立即更改密码。

密码锁定

当您选择 [密码锁定] 时，将显示密码（3 位数字）输入屏幕。输入密码。密码出厂时设置为“111”。

| | |
|---|-------------------|
| 关 | 密码锁定功能无法使用。 |
| 开 | 投影机开机时，将显示密码输入屏幕。 |



如何输入密码

1. 在密码输入屏幕中，按下 **ENTER** 按钮。
密码输入字段的“0”框和左框变为蓝色。
2. 按下 **▶** 按钮。
“1”框的颜色变为蓝色。
3. 按下 **ENTER** 按钮。
“1”输入到密码输入字段的左框，其右侧的框变为蓝色。
输入的“1”在短时间内会变为“*”号。
4. 按下 **ENTER** 按钮。
“1”输入到密码输入字段的居中框，其右侧的框变为蓝色。
5. 按下 **ENTER** 按钮。
在密码输入框的右框中输入“1”，[确定] 变为橙色。
6. 检查光标是否设置为 [确定]，然后按 **ENTER** 按钮。
密码输入屏幕消失。

密码变更

您可以将出厂设置密码（“111”）更改为任何其他数字。

如果选择“密码变更”，将显示密码输入屏幕。输入当前的密码。

接下来，将显示输入新密码的屏幕。输入新密码。

提示：

- 如果忘记密码
 - 如果可以显示屏幕菜单，请转至[设置(2)] → [恢复出厂设置] 复位密码。
使用[恢复出厂设置]将所有设置恢复为出厂设置。
 - 如果无法显示屏幕菜单，请联系经销商。

5-6-5.电源控制

如果在设定的时间内没有信号输入且未操作投影机，则投影机的光源将自动关闭或电源将关闭。

设置模式（休眠、关机和关）和时间。

| | |
|----|---|
| 休眠 | <p>达到以下 [计时器] 设定的时间时，投影机将切换到休眠（待机）模式（光源关闭）。</p> <p>在休眠模式下，POWER指示灯闪烁绿色。</p> <p>在休眠模式下，如果检测到输入信号或按下主机控制面板或遥控器上的按钮（电源按钮除外），光源将重新打开。</p> |
| 关机 | 达到以下 [计时器] 设置的时间时，投影机电源将关闭并且设置为待机状态。 |
| 关 | 电源控制功能禁用。 |

计时器

设定直到光源关闭或投影机关机的时间。时间可以设定为 1 到 30 分钟。出厂设置设置为“5 分钟”。

如果本机在 30 秒内没有信号输入且没有操作任何按钮，则屏幕右下角会显示“无输入”以及投影机切换到休眠模式（光源关闭）或关机前剩余的时间。



休眠倒计时

此项设置进入休眠模式后，直到投影机电源关闭并设置为待机模式的时间（0 到 30 分钟）。出厂设置设置为“5 分钟”。如果设置为“0 分钟”，投影机将保持在休眠模式。

5-6-6.测试图

此项显示投影机内置的几种测试图类型。

调整投影图像的聚焦或几何修正时，显示测试图。

要从测试图画面返回原始画面，请按下MENU按钮，再次选择“测试图”，将光标移至 [关]，然后按下ENTER按钮。

5-6-7.网络设置

网络设定

通过网络从电脑控制投影机时，请进行网络设定，以便连接投影机。

- 在进行网络设定之前，用LAN线缆连接投影机和路由器等。（→第74页）
- 有关更改IP地址、子网屏蔽、网关和DNS的说明，请参阅第80页。
- 更改网络设定后，使用▲/▼按钮将光标移至[确定]，然后按ENTER按钮。



| | | | | | |
|-------|--|----|--------------------------|----|------------------------------|
| 接口 | 选择 [LAN] 以使用 LAN 端口连接到有线LAN。 选择 [HDBaseT] 以使用 HDBaseT 端口连接到有线LAN。 | | | | |
| 特性 | 将光标放置到位，然后按 ENTER 按钮。使用 ▲/▼ 按钮切换到“闲置”或“激活”，然后按 ENTER 按钮。 <table border="1" data-bbox="300 826 1016 911"> <tr> <td>闲置</td> <td>闲置有线局域网。</td> </tr> <tr> <td>激活</td> <td>激活有线局域网。</td> </tr> </table> | 闲置 | 闲置有线局域网。 | 激活 | 激活有线局域网。 |
| 闲置 | 闲置有线局域网。 | | | | |
| 激活 | 激活有线局域网。 | | | | |
| DHCP | 将光标放置到位，然后按 ENTER 按钮。使用▲/▼按钮将光标移至 [开] 或 [关]，然后按下ENTER按钮。 <table border="1" data-bbox="300 994 1016 1078"> <tr> <td>关</td> <td>手动设定网络管理员分配的 IP 地址和子网屏蔽。</td> </tr> <tr> <td>开</td> <td>IP 地址、子网屏蔽和网关由 DHCP 服务器自动分配。</td> </tr> </table> | 关 | 手动设定网络管理员分配的 IP 地址和子网屏蔽。 | 开 | IP 地址、子网屏蔽和网关由 DHCP 服务器自动分配。 |
| 关 | 手动设定网络管理员分配的 IP 地址和子网屏蔽。 | | | | |
| 开 | IP 地址、子网屏蔽和网关由 DHCP 服务器自动分配。 | | | | |
| IP 地址 | 如果“DHCP”设置为 [关]，请设定投影机连接的网络上的投影机 IP 地址。 | | | | |
| 子网屏蔽 | 如果“DHCP”设置为 [关]，请设定投影机连接的网络上的投影机子网屏蔽。 | | | | |
| 网关 | 如果“DHCP”设置为 [关]，请设定投影机连接的网络上的投影机默认网关。 | | | | |
| DNS | 如果“DHCP”设置为 [关]，请设定投影机连接的网络上的 DNS 服务器 IP 地址。 | | | | |

网络设定状态

| | | |
|--------|------------------|--------------------------|
| MAC 地址 | 此项显示投影机的 MAC 地址。 | |
| IP 地址 | 此项显示投影机的 IP 地址。 | |
| 网络状态 | 显示当前网络连接状态。 | |
| | 连接 | 连接到网络 |
| | 断开 | 已断开网络连接 |
| | 闲置 | [网络设定] 中的 [特性] 已设置为 [闲置] |

提示:

- 出厂时,有线LAN设置禁用。若要连接到网络,请将 [特性] 从 [闲置] 更改为 [激活] 以启用有线 LAN。

5-6-8.网络服务

HTTP服务器

确定是否连接到投影机的HTTP服务器。

| | |
|---|---------------|
| 关 | 无法连接到HTTP服务器。 |
| 开 | 可以连接到HTTP服务器。 |

AMX信标/PJLink/Crestron/PC 控制/机搜索

显示每个项目的当前设置。

连接到HTTP服务器以更改设置。(→ 第 83页)

5-6-9.控件 ID

通过为多台投影机分配 ID 并使用单个遥控器切换 ID，可以单独操作多台投影机。

此功能也可用于为多台投影机设置相同的 ID，并使用单个遥控器同时操作所有投影机。

| | | |
|---------|-------------------------------------|------------|
| 控件 ID | 关 | 控件ID功能已闲置。 |
| | 开 | 控件ID功能已激活。 |
| 控件 ID编号 | 选择一个数字（1 到 254）分配给投影机。 出厂设置为“1”。 | |

注：

- 当“控件ID”设置为[开]时，无法从不支持控件ID功能的遥控器（仍可使用投影机上的操作按钮）操作投影机。

如何设定和更改遥控器上的 ID

1. 打开投影机电源。

2. 按下遥控器上的ID SET按钮。

显示控件ID画面。

此时，如果当前遥控器ID可以操作投影机，则显示“活动”画面；否则，显示“非活动”画面。

如果要操作显示“非活动”的投影机，请将遥控器设置为与第3步中设定的投影机控件ID编号相同的号码。

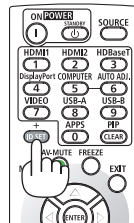

当“控件ID”设置为[关] 时

控件ID (激活)

控件ID编号

当“控件ID”设置为[开] 时，控件ID编号为“1”，并且遥控器ID匹配

控件ID (激活)

控件ID编号

1

当“控件ID”设置为[开] 时，控件ID编号为“1”，并且遥控器ID不匹配

控件ID (非激活)

控件ID编号

1

3. 按住遥控器上的**ID SET**按钮，然后按数字按钮来设定遥控器的ID。

例如，若要将控件ID更改为“3”，请按数字3。

若要设定无ID（并同时操作所有投影机），请输入“000”或按**CLEAR**按钮。

提示：

- 您可以注册1到254之间的遥控器ID。

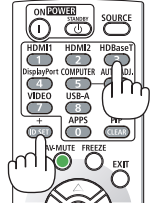

4. 释放**ID SET**按钮。

显示控件ID画面。

此时，活动/非活动画面会随着更改后的遥控器ID进行更新。

注：

- 如果遥控器电池电量低或取出电池，ID可能会在一段时间后被清除。
- 请注意，如果在取出遥控器电池时按下任何按钮，设定的ID将被清除。

5-6-10.恢复出厂设置

这将把投影机中存储的所有调整和设置或当前显示信号的调整值恢复为出厂设置。

5-7.USB-A

按照以下内容中的步骤显示查看器画面：“4-2.投影USB闪存盘中存储的图像（基本操作）”。（→第40页）

| | | |
|-------|--|--------------------------|
| 幻灯片放映 | <p>图片根据 [效果]、“排列顺序”、“旋转”、“最佳匹配”和“重复”设置显示为幻灯片。</p> <p>如果更改任何设置，请务必将光标设定为 [应用] 并按下ENTER按钮。</p> | |
| 效果 | <p>其会设置幻灯片切换方向。</p> | |
| | 向右 | 幻灯片从左到右切换。 |
| | 向下 | 幻灯片从上到下切换。 |
| 排列顺序 | <p>其会设置幻灯片切换顺序。</p> | |
| | 名称顺序 | 文件或文件夹按名称排序。 |
| | 时间顺序 | 文件或文件夹按时间排序。 |
| | 大小顺序 | 文件或文件夹按大小排序。 |
| | 扩展名顺序 | 文件或文件夹按扩展名排序。 |
| 旋转 | <p>其会设置图像的旋转方向。</p> | |
| | 无旋转 | 旋转已禁用。 |
| | 90 度 | 图像顺时针旋转 90 度。 |
| | 180 度 | 图像顺时针旋转 180 度。 |
| | 270 度 | 图像顺时针旋转 270 度。 |
| 最佳匹配 | <p>其会设置图像的显示尺寸。</p> | |
| | 关 | 以正常像素分辨率显示图像。 |
| | 开 | 根据屏幕宽高比显示图像。 |
| 重复 | <p>这会设置显示最后一张幻灯片后执行的操作。</p> | |
| | 关 | 显示最后一张图像后，会重新出现图像列表画面。 |
| | 开 | 显示最后一张图像后，幻灯片从第一张图像重新开始。 |
| 应用 | <p>其可应用 [效果]、[排列顺序]、[旋转]、[最佳匹配] 和 [重复] 的设置。</p> <p>如果更改任何设置，请务必将光标设定为 [应用] 并按下ENTER按钮。</p> | |

5-8.信息

此项显示有关投影信号、投影机等的信息。

| | |
|---------------|---|
| 输入源 | 此项显示用输入源选择器选择的端子名称。而且，当设置为COMPUTER、HDMI1或HDMI2时，会显示信号分辨率。 |
| 水平频率 | 此项以 kHz 为单位显示输入源信号的水平同步频率。没有信号时显示“--- kHz”。 |
| 垂直频率 | 此项以 Hz 为单位显示输入源信号的垂直同步频率。没有信号时显示“--- Hz”。 |
| 已使用光源小时数 | 此项显示光源的使用时间。 |
| 型号名称 | 此项显示型号名称。 |
| SERIAL NUMBER | 此项显示投影机的序列号。 |
| 固件版本 | 此项显示投影机的固件版本。 |
| SUBCPU | 此项显示投影机的SUBCPU固件版本。 |
| IP 地址 | 此项显示投影机的 IP 地址。 |

6. 进行连接

注：

- 投影机不附带连接线。请准备适合连接的线缆。
HDMI、LAN、RS-232C和音频，请使用屏蔽信号线缆。
使用其他电缆和适配器可能会干扰无线电和电视接收。

6-1. 连接到电脑和视频设备

以下是连接到外部设备的示例。

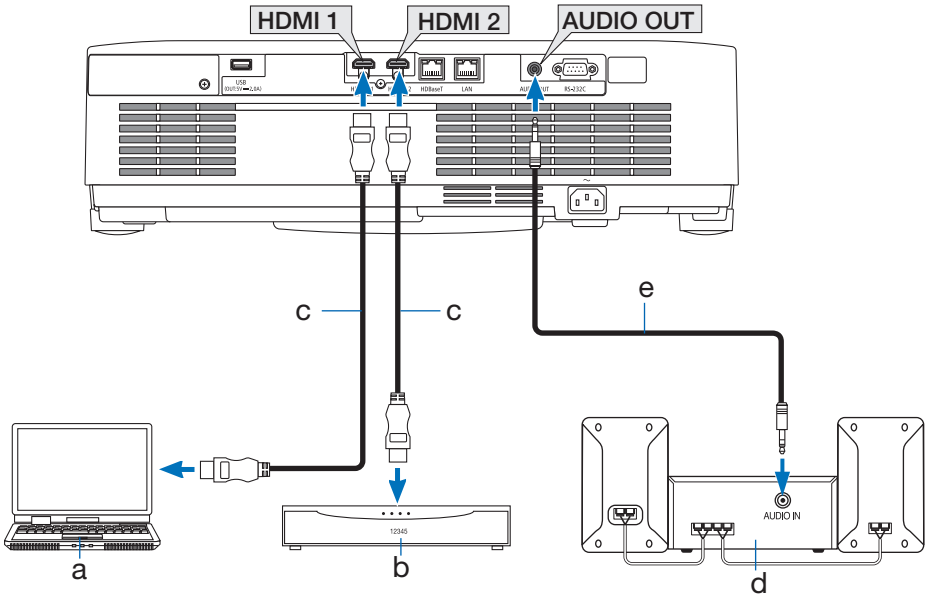

a: 电脑等 / b: 蓝光播放器等 /

c: HDMI线缆（不随附）（请使用优质高速HDMI线缆。） /

d: 音频设备等 / e: 立体声迷你插头音频线缆（不随附）

- 投影机自动检测 HDMI 信号电平是全范围还是有限范围。
如果 HDMI 输入信号未正确投影，请检查连接到HDMI1或HDMI2输入源端子的设备的信号电平，然后在屏幕菜单中切换 [HDMI 设置]。（→ 第 56页）

6-2.连接到有线局域网

投影机连接到有线局域网后，您可以使用电脑上的网络浏览器，使用HTTP服务器功能控制投影机。

有关更多信息，请参阅“7.连接到网络”（→ 第 80 页）。

LAN连接示例

有线局域网连接示例

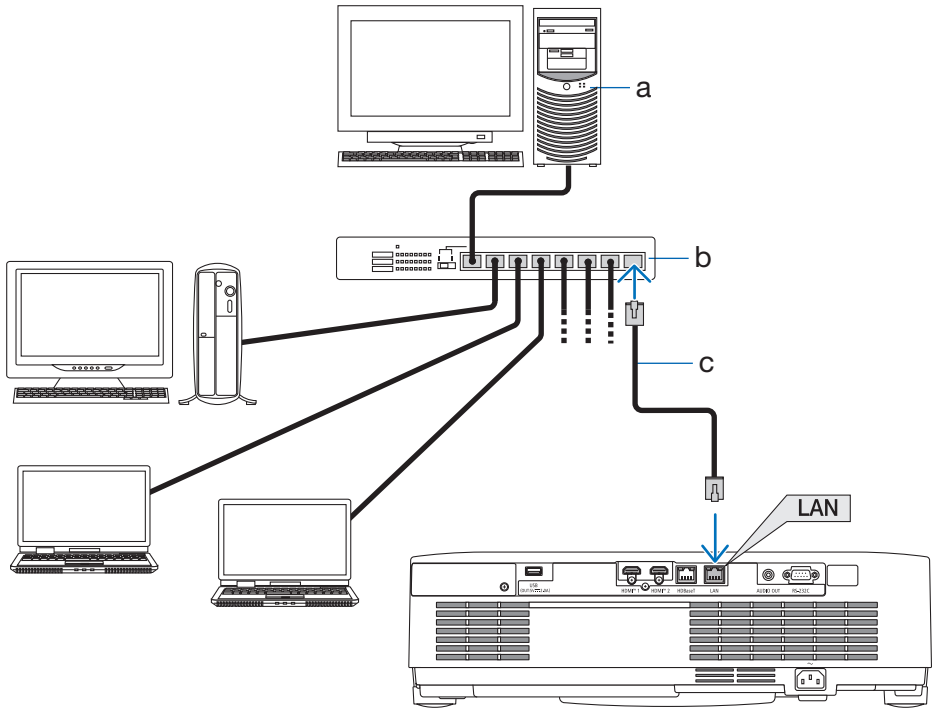

a: 服务器 / b: 集线器 /

c: LAN 线缆（不随附）

（请使用5e类或更高屏蔽双绞线（STP）电缆作为LAN线缆。）

6-3.连接至HDBaseT传输装置（市售）

HDBaseT是HDBaseT联盟建立的家用电器连接标准。

请使用市售的LAN线缆将投影机的HDBaseT端口（RJ-45）连接至市售的HDBaseT传输装置。

投影机的HDBaseT端口支持传输装置的HDMI信号（HDCP）和外部设备的串行控制。

- 有关连接外部设备的信息，请参阅随附的HDBaseT传输装置用户手册。

连接示例

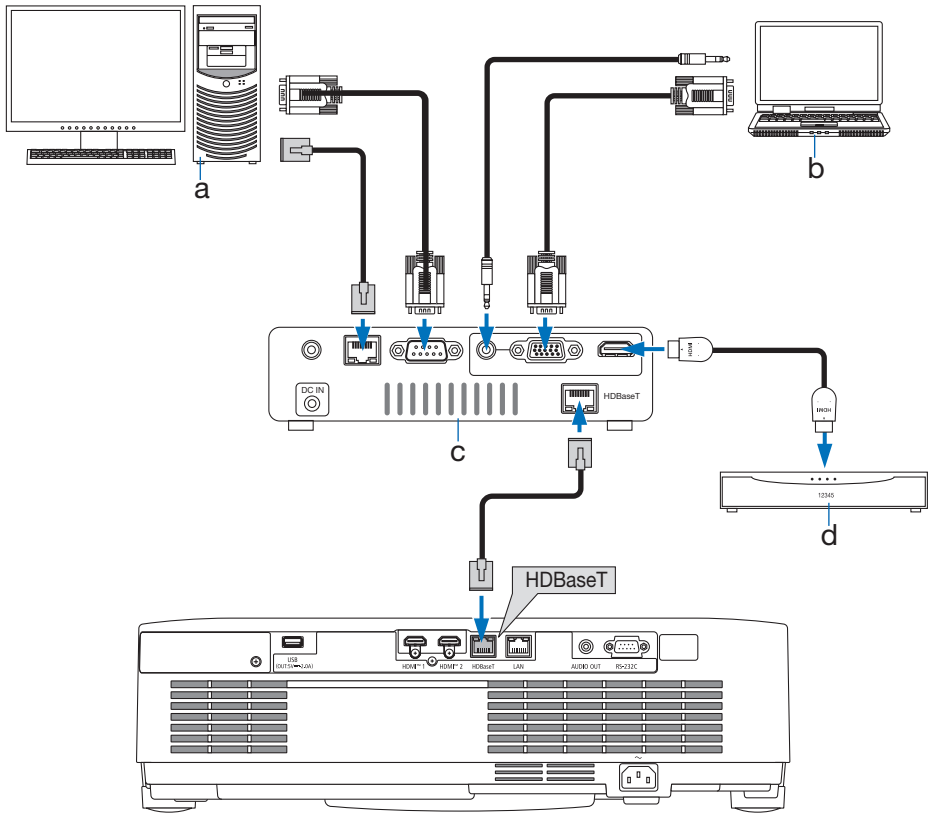

a: 电脑（用于控制） / b: 电脑（用于输出） / c: 传输装置示例 / d: HDMI输出视频设备

注：

- 对于LAN线缆，请使用5e类或更高的屏蔽双绞线（STP）线缆（市售）。
 - LAN线缆的最长传输距离是100米。（对于4K信号，最长传输距离是70米）
 - HDBaseT投影机安装不适用0.5米等短电缆。
 - 在投影机和传输装置之间，请勿使用其他传输装置。这样可能会导致图像质量下降。
 - 不保证本投影机可以与所有市售的HDBaseT传输装置一起使用。
-

6-4.纵向投影（垂直方向）

通过垂直安装投影机，可以投影来自电脑的纵向屏幕。

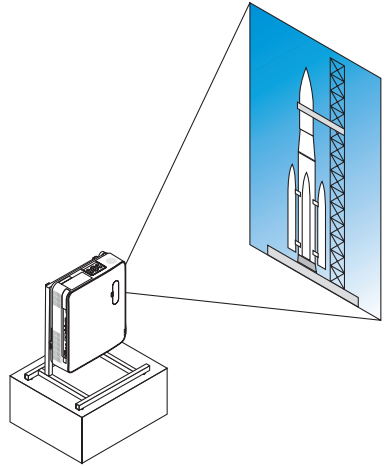

安装期间的注意事项

- 请勿将投影机独自以垂直方向安装在地板或桌面上。入气口或排气口可能会被阻塞，从而导致投影机变热并且有引发火灾的可能，并可能发生机器故障。
- 为此目的需要制作一个支撑投影机的支架。在这种情况下，设计的支架必须使投影机的重心充分地坐落于支架的支脚范围内。否则，本投影机可能会跌落并导致人身伤害、损坏以及机器故障。
- 采取措施防止在投影机或支架发生预期出现的异常时投影机掉落。

支架设计制作的条件

有关要用于纵向投射的自定义支架的设计制作，请依赖安装服务提供商。设计此支架时，请确保符合下列条件：

1. 当排气口朝下安装投影机时，请在投影机排气口和地板之间保持至少 200 毫米的距离。
请勿阻塞投影机后部的入气口。
2. 使用投影机底部的四个螺钉孔将其固定到支架上。
螺钉孔中心尺寸：200 × 250 毫米
投影机上的螺钉孔尺寸：M4，最大深度 8 毫米。
* 请设计支架，以使位于投影机底部的背部支脚不会接触到此支架。倾斜脚可转动和取下。
3. 水平调整机构（例如，四处位置中的螺栓和螺帽）
4. 请设计支架，使其不会轻易被推到。

参考图

* 此图显示尺寸要求，而并非实际的支架设计图。

(单位：毫米)

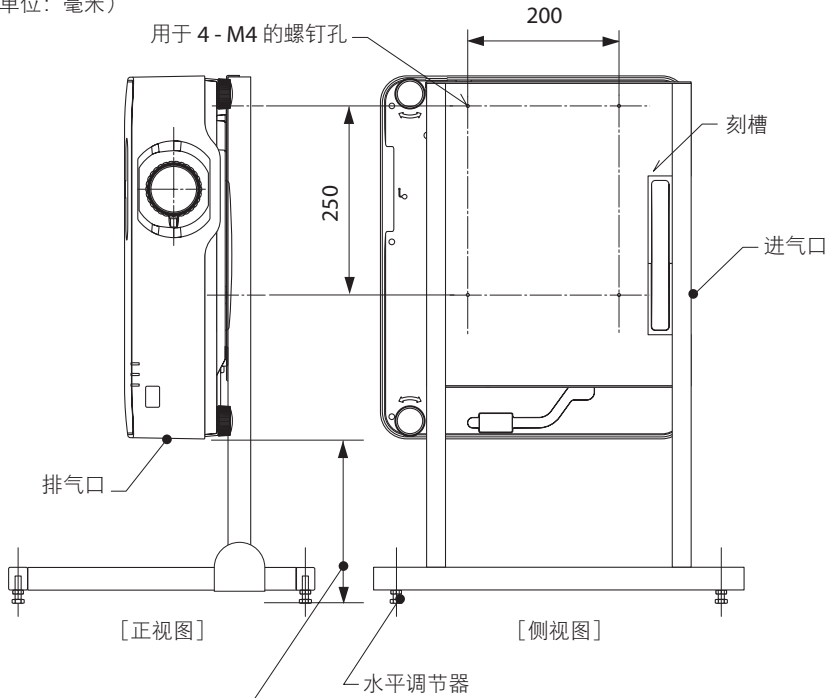

排气口朝下安装时，请在投影机排气口和地板之间保持至少 200 毫米的距离。

7.连接到网络

7-1.连接到网络可以使用的功能

- 连接到同一网络（通过无线或有线路由器）的电脑或平板电脑上的网页浏览器，可用于通过其有线局域网连接访问投影机的HTTP服务器。这允许用户控制投影机并配置网络设定。
- 投影机的HTTP服务器可用于更改HTTP服务器登录密码，调整图像，调整屏幕，配置网络设定，设置 Crestron 控制设置、AMX 设置、PJLink 设置等。

7-2.激活投影机的有线局域网功能

准备

- 将 LAN 线缆连接到投影机。(→ 第 74页)

1. 按 **MENU** 按钮显示屏幕菜单。
2. 使用 **▼ / ▲** 按钮将光标移动到 [设置 (2)] 图标，然后按 **▶** 或 **ENTER** 按钮。
光标移动到子菜单。
3. 使用 **▼ / ▲** 按钮选择 [网络设定]，然后按 **ENTER** 按钮。
显示网络设定菜单。



4. 检查光标是否设置在 [网络设定]，然后按 **ENTER** 按钮。
显示有线局域网设置屏幕。



5. 检查光标是否设置在 [特性]，然后按 **ENTER** 按钮。

[闲置] 在 特性 中的背景变为蓝色。

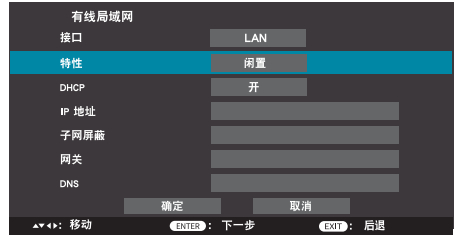

6. 使用 **▼/▲** 按钮选择 [激活]，然后按下 **ENTER** 按钮。

当特性设置为 [激活] 时，有线局域网被激活。

- 如果您想在 DHCP 为 [开] 时将网络设定保存在投影机中，请继续第 13 步。
- 若要更改为所需的 IP 地址，请继续第 7 步。



更改 IP 地址

(例如：将投影机的 IP 地址设置为 192.168.1.100)

7. 使用 **▼/▲** 按钮选择 [DHCP]，然后按 **ENTER** 按钮。
8. 使用 **▼/▲** 按钮选择 [关]，然后按 **ENTER** 按钮。

DHCP 关闭时可更改 IP 地址。



9. 使用 **▼/▲** 按钮选择 [IP 地址]，然后按 **ENTER** 按钮。

IP 地址最左边的输入字段变为蓝色。



10. 使用 ▼/▲ 按钮更改数值，然后按 ENTER 按钮。

- 或者，您可以使用遥控器上的数字小键盘输入数字值，而不是使用 ▼/▲ 按钮。
右边的下一个 IP 地址输入字段变为蓝色。

11. 重复第 10 步以设置 IP 地址。

当您在最右边的输入字段按下 ENTER 按钮时，IP 地址行变为蓝色。

12. 使用相同的步骤设置 [子网屏蔽]、[网关]、[DNS] 等。

13. 使用 ▼/▲ 按钮将光标设置为 [确定]，然后按 ENTER 按钮。

网络设定保存在投影机单元中。

| | |
|-------|-----------------|
| 接口 | LAN |
| 特性 | 激活 |
| DHCP | 关 |
| IP 地址 | 192 . 0 . 0 . 0 |

| | |
|-------|---------------------|
| 接口 | LAN |
| 特性 | 激活 |
| DHCP | 关 |
| IP 地址 | 192 . 168 . 1 . 100 |
| 子网屏蔽 | 0 . 0 . 0 . 0 |

| | |
|--|---------------------|
| 有线局域网 | |
| 接口 | LAN |
| 特性 | 激活 |
| DHCP | 关 |
| IP 地址 | 192 . 168 . 1 . 100 |
| 子网屏蔽 | 255 . 255 . 255 . 0 |
| 网关 | 192 . 168 . 1 . 1 |
| DNS | 192 . 168 . 1 . 1 |
| <input type="button" value="确定"/> <input type="button" value="取消"/> | |
| ◀▶: 移动 <input type="button" value="ENTER"/> : 下一步 <input type="button" value="EXIT"/> : 后退 | |

7-3. 连接到投影机的HTTP服务器

准备

- 配置投影机的网络设定。（→ 第 80 页）

- 显示并确认投影机的 IP 地址。
 - 从投影机的屏幕菜单中选择 [设置(2)] → [网络设定]。
- 使用电脑或平板电脑上的网络设定。
- 在电脑或平板设备上启动网络浏览器。

屏幕示例

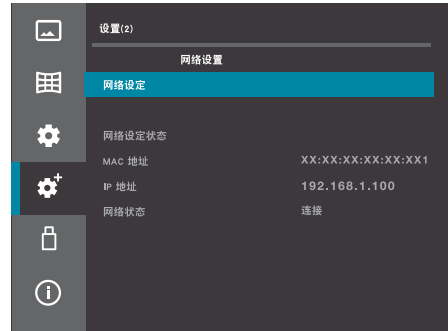

- 将网络设定屏幕上显示的投影机 IP 地址输入到网页浏览器的 URL 字段中，如下所示。

如果屏幕上显示的 IP 地址是
“192.168.1.100”

在 URL 输入字段中输入
“http://192.168.1.100/index.html”。

片刻后，HTTP服务器屏幕将显示在网页浏览器上。

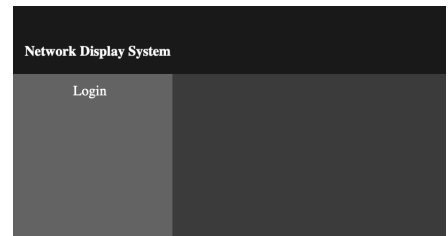

- 点击屏幕左上角的 [登录] 按钮。

首次点击 [Login] 或在屏幕菜单中复位出厂设置后，将显示设置登录密码的屏幕。

- 设置密码后，下次点击 [Login] 按钮时，将显示登录密码输入屏幕。

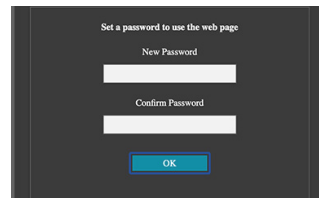

- 输入您想要的登录密码，然后再次输入相同的密码，然后点击 [OK]。

显示登录密码输入屏幕。

- 密码可以在 [General Setup] 的HTTP服务器屏幕上更改。

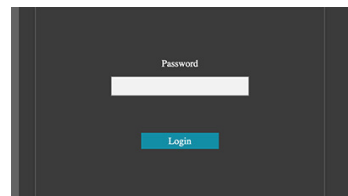

7. 输入在第 6 步中设置的密码，然后点击 **[Login]**。

显示HTTP服务器屏幕。

| Network Display System > System Status | | |
|--|------------------|--------------------|
| System Status | Model Name | XP-P701U-W |
| General Setup | Serial Number | ■■■■■■■■■■ |
| Picture Setup | Light Hours Used | |
| Image Setup | Versions | |
| Network Setup | Firmware Version | ■■■■■■■■■■ |
| Logo | SUBCPU Version | ■■■ |
| | LAN Status | |
| | IP Address | 192.168.1.100 |
| | Subnet Mask | 255.255.255.0 |
| | Default Gateway | 192.168.1.1 |
| | MAC Address | ■■■■■■■■■■■■■■■■■■ |

HTTP服务器屏幕上的设置如下：

| | | |
|---------------|------------------------------------|------------------------|
| System Status | Model Name | 此项显示型号名称。 |
| | Serial Number | 此项显示投影机的序列号。 |
| | Light Hours Used | 此项显示光源的使用时间。 |
| | Versions | 这将显示投影机的固件和 SUBCPU 版本。 |
| | LAN Status | 此项显示LAN连接状态。 |
| General Setup | Change Password for Webpage | 登录密码可在此处更改。 |
| | Projector Name | 通过网络控制设备时，输入设备名称。 |
| | Power & Input | 此项用于打开和关闭电源并切换信号。 |
| Picture Setup | Brightness | 此项可调整投影图像的亮度。 |
| | Contrast | 此项可调整投影图像的对比度。 |
| | Sharpness | 此项可调整投影图像的锐度。 |
| | Color Temperature (Red/Green/Blue) | 此项可调整投影图像的色温。 |

| | | | | |
|---------------|-------------------|---------------------------|---|--|
| Image Setup | Aspect | 此项可切换投影图像的宽高比。 | | |
| | Freeze | 此项可切换屏幕冻结的开启和关闭。 | | |
| | V Keystone | 此项可校正垂直梯形失真。 | | |
| | H Keystone | 此项可校正水平梯形失真。 | | |
| | Corner correction | TopLeft_x | 此项可校正左上角的失真。 | |
| | | TopLeft_y | | |
| | | TopRight_x | 此项可校正右上角的失真。 | |
| | | TopRight_y | | |
| | | BottomLeft_x | 此项可校正左下角的失真。 | |
| BottomLeft_y | | | | |
| BottomRight_x | | 此项可校正右下角的失真。 | | |
| BottomRight_y | | | | |
| Network Setup | LAN Setup | 自动获取 IP 地址 使用以下 IP 地址。 | 此项选择是否激活或闲置 DHCP。 当 DHCP 闲置时，在下方设置 IP 地址、子网屏蔽、网关和 DNS。 | |
| | | IP Address | 当 DHCP 闲置时设置 IP 地址。 | |
| | | Subnet | 当 DHCP 闲置时设置子网屏蔽。 | |
| | | Gateway | 当 DHCP 闲置时设置网关。 | |
| | | DNS | 当 DHCP 闲置时设置 DNS。 | |
| | Crestron control | IP Address | 设置 Crestron 控制的选项。 | |
| | | IP ID | | |
| | | PORT | | |
| | PJLink Setup | PJLink Class | 在 Class 1 和 Class 2 之间切换。 - 默认: Class 2 | |
| | | Notification | 选择激活或闲置通知功能。 - 默认: Off(未发送) | |
| | | Notified Address | 当 [Notification] 设置为 [On] 时,输入目标的 IP 地址。 | |
| | | Hash Algorithm | 选择在 PJLink 认证期间用于加密的哈希算法。 如果设置为 [Auto](默认),则会自动选择合适的哈希算法。 您也可以根据控制应用程序的版本设置 [High Secure (Version 2.10 or later)] 或 [Legacy]。 | |

| | | | |
|---------------|-----------------|------------------|---|
| Network Setup | PJLink Setup | Password Enable | 选择密码设置的开启或关闭。 |
| | | Password Disable | |
| | | Input Password | 输入 PJLink 密码。 |
| | | Confirm Password | 再次输入 PJLink 密码以确认。 |
| | Network Service | AMX Beacon | 选择是否发送 AMX信标。 - 默认: Off (不发送) |
| | | PJLink | 选择激活或闲置 PJLink。 - 默认: On (激活) |
| | | Crestron | 选择激活或闲置 Crestron。 - 默认: On (激活) |
| | | PC Control | 选择激活或闲置投影机的 RS-232C 端子。 - 默认: On (激活) |
| | | Search | 打开时, 投影机响应兼容应用程序使用的搜索通知。关闭时, 投影机不响应搜索通知。 - 默认: On (响应) |
| Logo | Choose File | 选择用作标志的图像。 | |
| | Update | 将选择的标志图像发送到投影机。 | |

注:

- 对所有常规设置或网络设置进行更改后, 务必单击 [应用]。
- 对网络服务设置的任何更改将在下次投影机开启时反映出来。
- 输入密码时, 请注意周围的人, 以防密码被滥用。
如果您担心密码被泄露, 请立即更改密码。
- 在网络环境中使用投影机时, 务必遵循网络管理员的指示来配置设置。
- 根据您的网络环境, 显示速度或按钮响应可能会缓慢, 或无法接受操作。在这种情况下, 请咨询您的网络管理员。
此外, 如果您继续操作按钮, 投影机可能会停止响应。在这种情况下, 请稍等片刻, 然后再次执行操作。如果等待片刻后投影机仍无响应, 请关闭然后再打开电源。
- 如果网络设定画面没有在您的网页浏览器中出现, 请按 **Ctrl + F5** 键刷新网页浏览器的显示。
- 投影机使用 **JavaScript** 和 **cookies**, 因此请配置您的浏览器以激活这些功能。设置方法因固件版本而异。请参阅软件的帮助文件或其他说明。
- 关于代理服务器
根据代理服务器的类型和设置方法, 可能无法通过代理服务器操作网页浏览器。根据代理服务器的类型, 可能会出现诸如由于缓存效果而未显示实际设置、或通过网页浏览器进行的设置未反映等现象。如可能, 我们建议您避免使用代理服务器。

提示：

- 如果您忘记密码，请在设备屏幕菜单中转到 [设置(2)] → [恢复出厂设置] 以复位密码。使用 [恢复出厂设置] 将所有设置恢复为出厂设置。
- PLink 是什么？
PLink 是不同生产商用来控制投影机的标准化协议。这项标准协议由日本商务机器和信息
系统工业协会（JBMA）于 2005 年制定。
- CRESTRON 设置仅在与 CRESTRON ROOMVIEW 配合使用时才需要。
有关更多信息，请访问 <https://www.crestron.com>

7-4.注册背景标志

图像可以通过电脑发送到投影机并注册为背景标志。

在投影机的HTTP服务器画面上，显示 [Logo] 选项卡，然后点击 [Choose File]。下一步，选择您想在标志屏幕上显示的图像文件，然后更新背景标志。

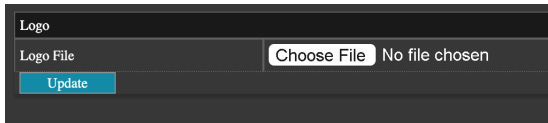

标志图像的条件

- * 文件大小: 500 KB 以内
- * 图像尺寸: 投影机的分辨率以内（1,920 × 1,200 点）
- * 文件格式: JPEG（全彩色）

注册后，如果屏幕菜单中 [影像选项] 里的 [背景] 设置为 [标志]，则在没有信号时，标志图像将显示为背景。

如果标志图像小于投影机的分辨率，则标志图像将显示在中心，周围区域为黑。

注：

- 点击“更新”前，请确保投影机已开启。如果投影机处于休眠或待机状态，则无法传输标志图像。

8.维护

8-1.清洁镜头

警告

- 关闭电源，从插座上拔下电源插头并取下镜头进行清洁。如果在清洁镜头时设备开启，镜头发出的强光可能会损害您的眼睛。也可能会灼伤您的手指。
- 请勿使用含有易燃气体的喷雾来清除附着在镜头等上面的灰尘。否则可能导致火灾。

- 本投影机带有塑料镜头。请使用市售的塑料镜头清洁剂。
- 塑料镜头容易刮伤，请勿刮划或擦伤镜头表面。
- 切勿使用酒精或玻璃镜头清洁剂，否则会损坏塑料镜头表面。

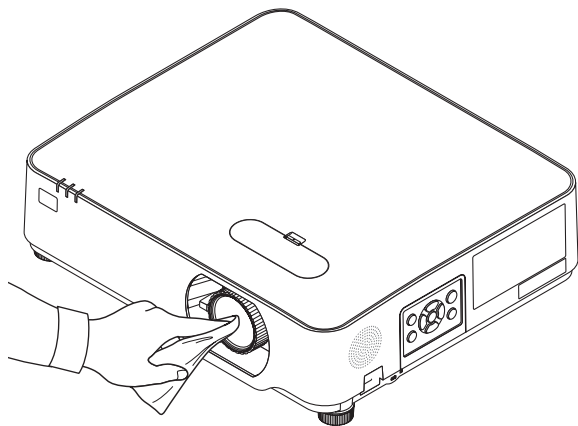

8-2.清洁机箱

警告

- 清洁前请关闭投影机，并拔出投影机的插头。
- 请勿使用含有易燃气体的喷雾去除附着在机箱上的灰尘。否则可能会引起火灾。

清洁前请关闭投影机，并拔出投影机的插头。

- 用一块干的软布擦除机箱上的灰尘。
若机箱过脏，可使用中性洗剂进行清洗。
- 切勿使用强力洗剂或酒精以及稀释剂等溶液。
- 当使用真空吸尘器清洁通风口狭缝或扬声器时，请勿将真空吸尘器的刷子用力刷入机箱的狭缝中。

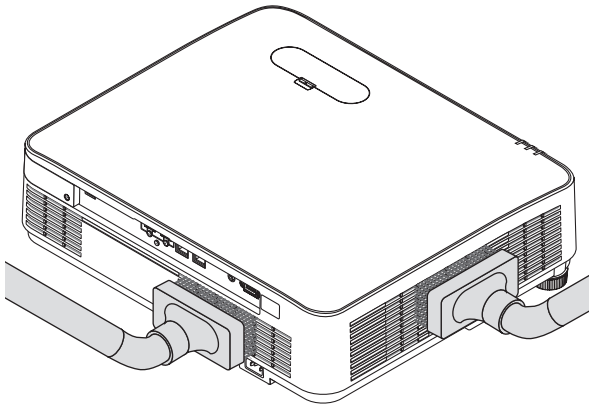

抽吸通风口狭缝或扬声器中的灰尘。

- 通风口积灰可能导致通风不良，从而导致过热和故障。这些区域应定期清洁。
- 请勿使用手指或任何硬物刮伤或碰撞机箱
- 请联系您的经销商清洁投影机内部。

注：

- 切勿在机箱、镜头或屏幕上应用杀虫剂等挥发剂。请勿使橡胶或乙烯基制品与机箱长时间接触。否则，长时间接触后的表面将会变质或者涂层脱落。

9.附录

9-1.设置屏幕和投影机

使用此项可以大致了解屏幕尺寸在特定位置时的效果、您将需要什么尺寸的屏幕以及您将需要什么距离才能投影所需尺寸的图像。

聚焦投射距离范围为0.68米到11.47米。请在此范围内安装。

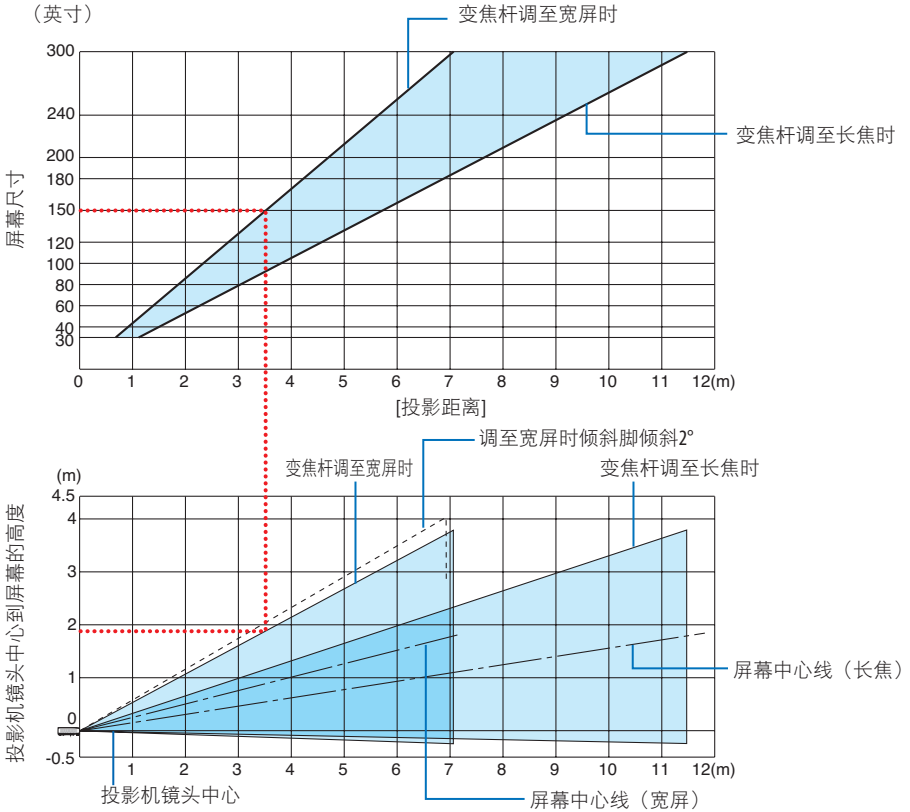

* 投影距离表上的“屏幕到投影机镜头中心的高度”所示数值适用于44% V的镜头位移。

阅读表格

从此页面上方的表格可知，要在150屏幕上投影宽屏图像，请从前方大约3.5米的距离安装。此外，从下方表格我们可以看到，投影机镜头中心到屏幕上边缘大约需要1.9米。使用此项以查看投影机到天花板的高度和安装屏幕是否可以提供足够的空间。该图显示了投影机水平安装时的投射距离。可以使用镜头位移功能上下左右移动投影图像。(→ 第 24 页)

屏幕尺寸一览表和尺寸规格

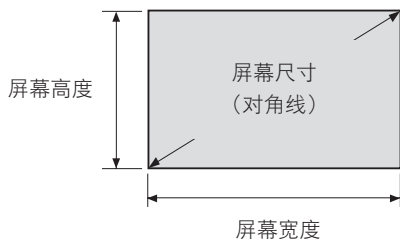

| 尺寸 (英寸) | 屏幕宽度 | | 屏幕高度 | |
|---------|-------|-------|-------|-------|
| | (厘米) | (英寸) | (厘米) | (英寸) |
| 30 | 64.6 | 25.4 | 40.4 | 15.9 |
| 40 | 86.2 | 33.9 | 53.8 | 21.2 |
| 60 | 129.2 | 50.9 | 80.8 | 31.8 |
| 70 | 150.8 | 59.4 | 94.2 | 37.1 |
| 80 | 172.3 | 67.8 | 107.7 | 42.4 |
| 90 | 193.9 | 76.3 | 121.2 | 47.7 |
| 100 | 215.4 | 84.8 | 134.6 | 53.0 |
| 120 | 258.5 | 101.8 | 161.5 | 63.6 |
| 150 | 323.1 | 127.2 | 201.9 | 79.5 |
| 180 | 387.7 | 152.6 | 242.3 | 95.4 |
| 200 | 430.8 | 169.6 | 269.2 | 106.0 |
| 240 | 516.9 | 203.5 | 323.1 | 127.2 |
| 250 | 538.5 | 212.0 | 336.5 | 132.5 |
| 270 | 581.6 | 229.0 | 363.5 | 143.1 |
| 300 | 646.2 | 254.4 | 403.9 | 159.0 |

桌面安装示例

下图显示了在桌面上使用投影机时的示例。

水平投影位置：距离镜头中心左右等距

垂直投影位置：（参照下表）

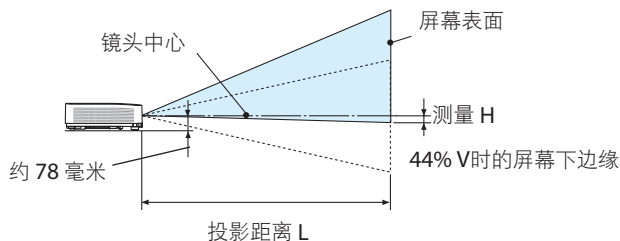

（注意）镜头中心到屏幕下边缘的高度（调低倾斜脚时）

| 屏幕尺寸 (英寸) | 投影距离 L | | | | 高度 H | |
|--------------|--------|-------|-------|-------|----------------|--------------|
| | (米) | | (英寸) | | (厘米) | (英寸) |
| | 宽屏 | 远距离 | 宽屏 | 远距离 | 0%V - 44%V | 0%V - 44%V |
| 30 | 0.68 | 1.12 | 26.8 | 44.1 | -20.2 - -2.4 | -7.9 - -1.0 |
| 40 | 0.92 | 1.50 | 36.1 | 59.2 | -26.9 - -3.2 | -10.6 - -1.3 |
| 60 | 1.39 | 2.27 | 54.7 | 89.4 | -40.4 - -4.8 | -15.9 - -1.9 |
| 70 | 1.63 | 2.65 | 64.0 | 104.5 | -47.1 - -5.7 | -18.5 - -2.2 |
| 80 | 1.86 | 3.04 | 73.3 | 119.5 | -53.8 - -6.5 | -21.2 - -2.5 |
| 90 | 2.10 | 3.42 | 82.6 | 134.6 | -60.6 - -7.3 | -23.8 - -2.9 |
| 100 | 2.34 | 3.80 | 91.9 | 149.7 | -67.3 - -8.1 | -26.5 - -3.2 |
| 120 | 2.81 | 4.57 | 110.5 | 179.9 | -80.8 - -9.7 | -31.8 - -3.8 |
| 150 | 3.52 | 5.72 | 138.5 | 225.1 | -101.0 - -12.1 | -39.7 - -4.8 |
| 200 | 4.70 | 7.63 | 185.0 | 300.5 | -134.6 - -16.2 | -53.0 - -6.4 |
| 240 | 5.65 | 9.17 | 222.2 | 360.9 | -161.5 - -19.4 | -63.6 - -7.6 |
| 300 | 7.06 | 11.47 | 278.1 | 451.4 | -201.9 - -24.2 | -79.5 - -9.5 |

镜头位移范围

本投影机配备了镜头位移功能（→ 第24页），用于通过拨盘调整图像位置。可以在如下所示的范围内移动镜头。

注：

- 若镜头位移量超出了下方所示范围，投影图像边缘周围可能会出现模糊和阴影。

图例：V“垂直”指屏幕高度，H“水平”指屏幕宽度。镜头位移范围分别以高度和宽度的比率表示。

镜头位移范围：

垂直方向：+44%，-0%

水平方向：±20%

桌面正投，桌面背投

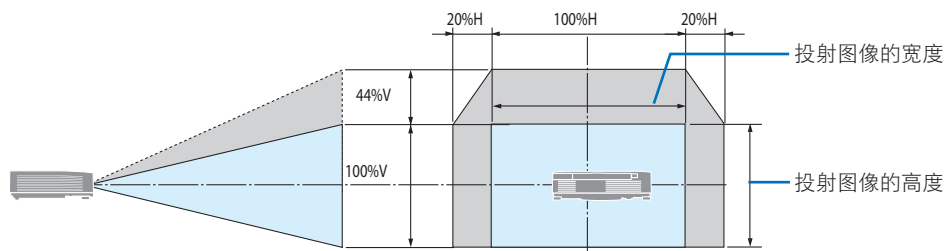

吊顶正投，吊顶背投

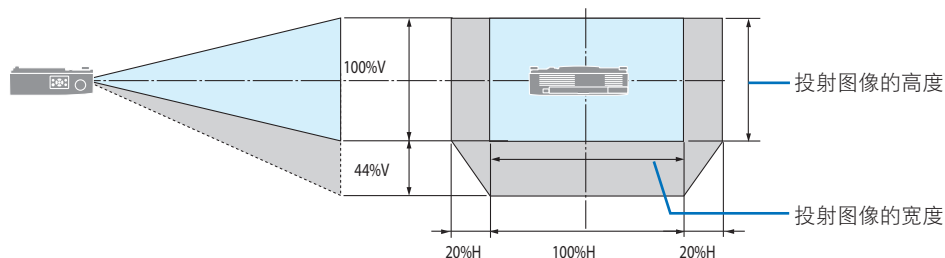

（示例）在150英寸屏幕上进行投影时

根据“屏幕尺寸一览表和尺寸规格”（→ 第91页）， $H = 323.1$ 厘米， $V = 201.9$ 厘米。

垂直方向调整范围：投影图像可向上移动 0.44×201.9 厘米 ≈ 89 厘米（当镜头处于中心位置时）。

水平方向调整范围：投影图像可向左移动 0.20×323.1 厘米 ≈ 65 厘米，向右大约65厘米。

* 由于是大概计算，数字可能会相差几个百分点。

9-2.兼容输入源信号列表

| 信号名称 | 分辨率 (点) | 宽高比 | 刷新率 (Hz) |
|--------------|---------------|------------|----------|
| VGA | 640 × 480 | 4 : 3 | 60 |
| SVGA | 800 × 600 | 4 : 3 | 60 |
| XGA | 1,024 × 768 | 4 : 3 | 60 |
| HD | 1,280 × 720 | 16 : 9 | 60 |
| WXGA | 1,280 × 768 | 15 : 9 | 60 |
| | 1,280 × 800 | 16 : 10 | 60 |
| Quad-VGA | 1,280 × 960 | 4 : 3 | 60 |
| SXGA | 1,280 × 1,024 | 5 : 4 | 60 |
| FWXGA | 1,366 × 768 | 16 : 9 | 60 |
| SXGA+ | 1,400 × 1,050 | 4 : 3 | 60 |
| WXGA+ | 1,440 × 900 | 16 : 10 | 60 |
| WXGA++ | 1,600 × 900 | 16 : 9 | 60 |
| WSXGA+ | 1,680 × 1,050 | 16 : 10 | 60 |
| Full HD | 1,920 × 1,080 | 16 : 9 | 60*1 |
| WUXGA | 1,920 × 1,200 | 16 : 10 | 60*1 |
| UWFHD | 2,560 × 1,080 | 21 : 9 | 60 |
| 4K UHD | 3,840 × 2,160 | 16 : 9 | 30 |
| HDTV (1080p) | 1,920 × 1,080 | 16 : 9 | 24/50/60 |
| HDTV (1080i) | 1,920 × 1,080 | 16 : 9 | 50/60 |
| HDTV (720p) | 1,280 × 720 | 16 : 9 | 50/60 |
| SDTV (480p) | 720 × 480 | 4:3 / 16:9 | 60 |
| SDTV (576p) | 720 × 576 | 4:3 / 16:9 | 50 |
| SDTV (480i) | 720 × 480 | 4:3 / 16:9 | 60 |
| SDTV (576i) | 720 × 576 | 4:3 / 16:9 | 50 |

*1 原始分辨率

如果输入“原始分辨率”以外的信号，缩放可能会导致字符和标线的粗细不均，以及颜色模糊。

9-3.规格

本节提供有关投影机性能的技术信息。

| | | | | |
|-------------|--------------------------|---|----------------------------|--|
| 型号名称 | XP-P701U-W | XP-P621U-W | XP-P601U-W | |
| 方法 | 三原色液晶快门投射法 | | | |
| 主要零件的规格 | | | | |
| 液晶面板 | 尺寸 | 0.64 英寸 × 3 (宽高比: 16:10) | | |
| | 像素 (*1) | 2,304,000 (1,920 点 × 1,200 行) | | |
| | 投影镜头 | F = 1.58 - 2.02, f = 15.3 - 24.6 毫米, 变焦比 = 1.6 | | |
| | | 变焦 | 手动 | |
| | | 聚焦 | 手动 | |
| | | 镜头位移 | 手动 (H: ±20%, V: +44%, -0%) | |
| | 光源 | 带荧光粉的激光二极管 | | |
| 光学设备 | 通过二向色镜进行光学隔离, 通过二向色棱镜组合 | | | |
| 光输出 (*2) | 7,000 流明 (*3) | 6,200 流明 (*3) | 6,000 流明 (*3) | |
| | 7,400 流明 (中心) | 6,500 流明 (中心) | 6,300 流明 (中心) | |
| 屏幕尺寸 (投射距离) | 30 至 300 英寸 (0.7-11.5 米) | | | |
| 颜色再现性 | 10 位色彩处理 (约 10.7 亿种色彩) | | | |
| 扫描频率 | | | | |
| | 水平 | 15 至 100 kHz | | |
| | 垂直 | 50 至 120 Hz | | |
| 输入/输出端子 | | | | |
| HDMI | 视频输入 | A 型 × 2 Deep Color, LipSync, HDCP (*4) | | |
| | 音频输入 | 采样频率: 32/44.1/48 kHz 采样位: 16/20/24 位 | | |
| HDBaseT | 视频输入 | 1 个 RJ-45, 100BASE-TX, Deep Color, LipSync, HDCP (*4) | | |
| | 音频输入 | 采样频率: 32/44.1/48 kHz 采样位: 16/20/24 位 | | |
| 音频输出 | | 立体声迷你插孔 × 1 (所有信号通用) | | |
| USB | | USB A 型 × 1, 5.0 V/2.0 A 电源 | | |
| LAN | | 1 个 RJ-45, 10BASE-T/100BASE-TX | | |
| 控制端子 | | | | |
| | RS-232C | D-Sub 9 针 × 1 | | |
| 内置扬声器 | | 16 W (单声道) | | |

| 型号名称 | XP-P701U-W | XP-P621U-W | XP-P601U-W |
|-----------|--|------------|------------|
| 使用环境 (*5) | 工作温度: 0 至 45°C / 32 至 113°F 工作湿度: 20% 至 80% (无结露) | | |
| | 储存温度: -10 至 50°C / 14 至 122°F 储存湿度: 20% 至 80% (无结露) | | |
| | 工作海拔高度: 0 至 2,600 米 (1,600 至 2,600 米: 将 [风扇模式] 设置为 [高海拔]) | | |
| 电源 | 200 - 240伏特, 50/60 赫兹交流电 | | |
| 功耗 | 365 瓦 | 310 瓦 | |
| 功耗 (待机状态) | | | |
| 待机状态 | 正常 | 0.5 瓦 或更低 | |
| | 网络待机 | 2.0 瓦 或更低 | |
| 额定输入电流 | 2.4 安培 | 1.9 安培 | |
| 外形尺寸 | 480 (宽) × 122 (高) × 407 (深) 毫米 (不包括突出部分) | | |
| | 480 (宽) × 142.5 (高) × 407 (深) 毫米 (包括突出部分) | | |
| 重量 | 9.6 千克 | 9.4 千克 | |

*1 有效像素超过 99.99%。

*2 将图像管理设置为 [标准] 且光源模式设置为 [正常: 100%] 时的亮度。

如果选择了其他模式, 亮度会略微降低。

*3 符合 ISO 21118-2020

*4 如果无法通过 HDMI 输入查看内容, 这不一定表示投影机无法正常工作。如果执行了 HDCP, 可能出现某些内容被 HDCP 保护, 由于 HDCP 协会 (数字内容保护、LLC) 的决定/意向而无法显示的情况。

视频: Deep Color、8/10/12 位、Lip Sync。

音频: LPCM; 最多 2 声道, 采样率 32/44.1/48 KHz, 采样位: 16/20/24-bit

HDMI: 支持 HDCP 1.4

HDBaseT: 支持 HDCP 1.4

*5 如果环境温度高, 投影机的保护功能可能会导致光源亮度 (亮度) 自动降低。

(通常为 33°C 左右, 但这会因操作环境而异。)

• 这些规格和产品设计如有变更, 恕不另行通知。

要了解更多信息，请访问：

<https://www.sharp.cn>

全球：<https://sharp-displays.jp.sharp/global/index.html>

有关可选配件的信息，请访问我们的网站或参阅我们的手册。

9-4.机箱尺寸

单位：毫米

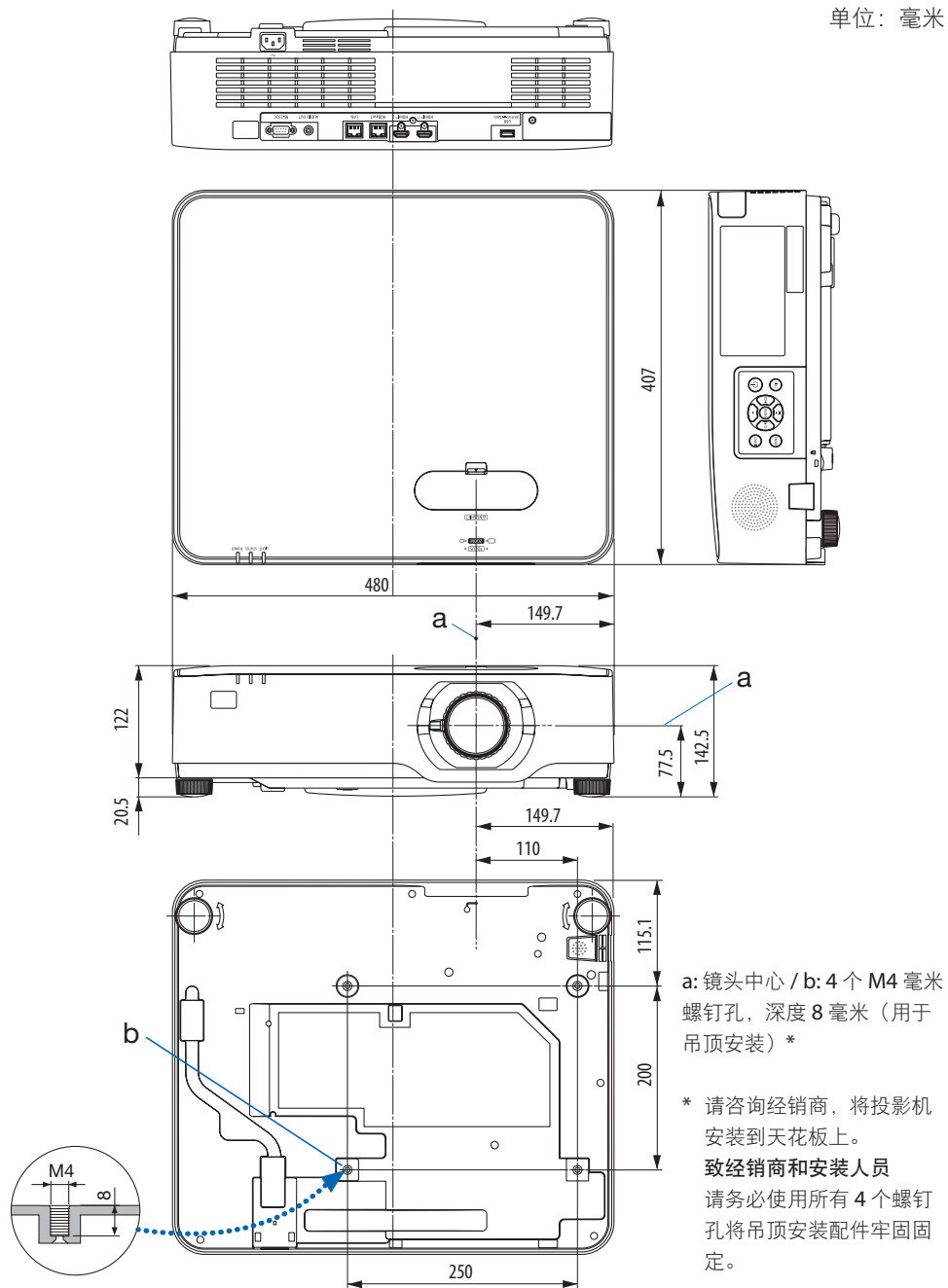

9-5.主要端子的针分配和信号名称

HDMI 1/HDMI 2 端子 (A 型)

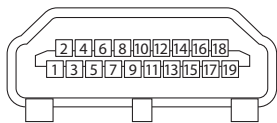

| 针号 | 信号 |
|----|--------------|
| 1 | TMDS 数据 2+ |
| 2 | TMDS 数据 2 屏蔽 |
| 3 | TMDS 数据 2- |
| 4 | TMDS 数据 1+ |
| 5 | TMDS 数据 1 屏蔽 |
| 6 | TMDS 数据 1- |
| 7 | TMDS 数据 0+ |
| 8 | TMDS 数据 0 屏蔽 |
| 9 | TMDS 数据 0- |
| 10 | TMDS 时钟 + |
| 11 | TMDS 时钟屏蔽 |
| 12 | TMDS 时钟- |
| 13 | CEC |
| 14 | 断开 |
| 15 | SCL |
| 16 | SDA |
| 17 | DDC/CEC 接地 |
| 18 | +5 V 电源 |
| 19 | 热插拔检测 |

HDBaseT/LAN 端口 (RJ-45)

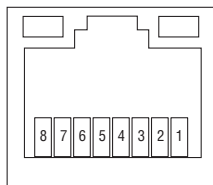

| 针号 | 信号 |
|----|-------------|
| 1 | TxD+/HDBT0+ |
| 2 | TxD-/HDBT0- |
| 3 | RxD+/HDBT1+ |
| 4 | 断开/HDBT2+ |
| 5 | 断开/HDBT2- |
| 6 | RxD-/HDBT1- |
| 7 | 断开/HDBT3+ |
| 8 | 断开/HDBT3- |

USB 端口 (A 型)

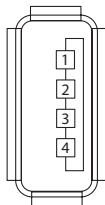

| 针号 | 信号 |
|----|------------------|
| 1 | V _{BUS} |
| 2 | D- |
| 3 | D+ |
| 4 | 接地 |

RS-232C 端口 (9针D型接口)

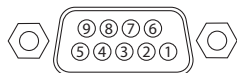

| 针号 | 信号 |
|----|----------|
| 1 | 未使用 |
| 2 | RxD 接收数据 |
| 3 | TxD 传输数据 |
| 4 | 未使用 |
| 5 | 接地 |
| 6 | 未使用 |
| 7 | RTS 传输请求 |
| 8 | CTS 传输许可 |
| 9 | 未使用 |

9-6.PC 控制编码和线路连接

PC 控制编码

命令格式 - A

| 功能 | 代码数据 | | | | | | | |
|---------------|------|-----|-----|-----|-----|-----|-----|-----|
| 电源开启 | 02H | 00H | 00H | 00H | 00H | 02H | | |
| 电源关闭 | 02H | 01H | 00H | 00H | 00H | 03H | | |
| 输入源选择 HDMI1 | 02H | 03H | 00H | 00H | 02H | 01H | A1H | A9H |
| 输入源选择 HDMI2 | 02H | 03H | 00H | 00H | 02H | 01H | A2H | AAH |
| 输入源选择 HDBaseT | 02H | 03H | 00H | 00H | 02H | 01H | BFH | C7H |
| 输入源选择 USB-A | 02H | 03H | 00H | 00H | 02H | 01H | 1FH | 27H |
| 图片静音开 | 02H | 10H | 00H | 00H | 00H | 12H | | |
| 图片静音关 | 02H | 11H | 00H | 00H | 00H | 13H | | |
| 声音静音开 | 02H | 12H | 00H | 00H | 00H | 14H | | |
| 声音静音关 | 02H | 13H | 00H | 00H | 00H | 15H | | |

命令格式 - B

| 功能 | 代码数据 | | | | | | | |
|---------------|------|---|---|---|------|------|----------|--------|
| 电源开启 | P | O | W | R | <SP> | <SP> | <SP> | 1 <CR> |
| 电源关闭 | P | O | W | R | <SP> | <SP> | <SP> | 0 <CR> |
| 输入源选择 HDMI1 | I | R | G | B | <SP> | <SP> | 3 1 <CR> | |
| 输入源选择 HDMI2 | I | R | G | B | <SP> | <SP> | 3 2 <CR> | |
| 输入源选择 HDBaseT | I | N | E | T | <SP> | <SP> | 5 1 <CR> | |
| 输入源选择 USB-A | I | U | S | B | <SP> | <SP> | 4 1 <CR> | |
| AV 静音关 | I | M | B | K | <SP> | <SP> | <SP> | 0 <CR> |
| AV 静音开 | I | M | B | K | <SP> | <SP> | <SP> | 1 <CR> |
| 声音静音 关 | M | U | T | E | <SP> | <SP> | <SP> | 0 <CR> |
| 声音静音 开 | M | U | T | E | <SP> | <SP> | <SP> | 1 <CR> |

注：

- 命令格式 A 和 B 会被自动识别。
- 参数区域中的 <SP> 表示 ASCII 码中的 “20H”。
- 参数区域中的 <CR> 表示 ASCII 码中的 “0DH”。
- 如有需要，请联系您当地的经销商以获取完整的 PC 控制码列表。

线缆连接

通信协议

| | |
|-------|------------|
| 波特率 | 38,400 bps |
| 数据长度 | 8 位 |
| 奇偶校验 | 无奇偶校验 |
| 停止位 | 1 位 |
| X 开/关 | 无 |
| 通信程序 | 全双工 |

注：

- 根据设备的不同，可能建议在连接长线缆时使用较低的波特率。

RS232C 端子 (D-Sub 9P)

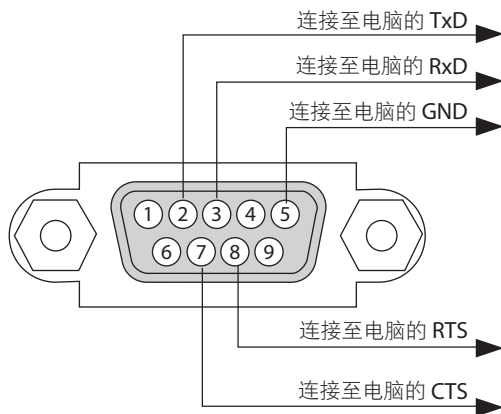

注：

- 针 1、4、6 和 9 没有使用。
- 把“请求发送”和“清除发送”在该线路的两端连接，以便简化线缆连接。
- 对于长线缆连接，建议将投影机菜单中的通讯速率设置到 9,600 bps。

9-7.有关 ASCII 控制命令

该设备支持普通的 ASCII 控制命令来控制我们的投影机和显示器。

请访问我公司网站，了解有关命令的详细信息。

https://sharp-displays.jp.sharp/dl/en/pj_manual/lineup.html

如何与外部设备连接

将投影机与电脑等外部设备连接有两种方法。

1. 通过串行端口连接。

通过串行线缆（交叉线缆）将投影机连接到电脑。

2. 通过网络 (LAN) 连接

通过 LAN 线缆将投影机连接到电脑。

关于 LAN 线缆类型，请咨询您的网络管理员。

连接接口

1. 通过串行端口连接。

通信协议

| 项目 | 信息 |
|-------|-------------------------------|
| 波特率 | 38,400/19,200/9,600/4,800 bps |
| 数据长度 | 8 位 |
| 奇偶校验位 | 无奇偶校验 |
| 停止位 | 1 位 |
| 流量控制 | 无 |
| 通信程序 | 全双工 |

2. 通过网络连接

通信协议（经由 LAN 连接）

| 项目 | 信息 |
|-------|--|
| 通讯速率 | 自动设置（10/100 Mbps） |
| 支持的标准 | IEEE802.3（10BASE-T） |
| | IEEE802.3u（100BASE-TX, Auto-Negotiation） |

使用 7142 号 TCP 端口发送和接收命令。

该设备参数

输入命令

| 输入端子 | 响应 | 参数 |
|---------|---------|---------------|
| HDMI 1 | hdmi 1 | hdmi 1 或 hdmi |
| HDMI 2 | hdmi 2 | hdmi 2 |
| HDBaseT | hdbaset | hdbaset |
| USB-A | usb-a | usb-a |

状态命令

| 响应 | 错误状态 |
|-------|------|
| 故障：温度 | 温度故障 |
| 故障：风扇 | 风扇故障 |
| 故障：灯 | 光源故障 |
| 故障：系统 | 系统故障 |

9-8.故障排除

本节帮助您解决设置或使用投影机时可能遇到的问题。

常见问题及解决方法

| 问题 | 检查以下项目 |
|---------|--|
| 无法开机或关机 | <ul style="list-style-type: none"> 检查电源线是否接通，以及投影机机箱或遥控器上的电源按钮是否处于开启状态。（→第 18、20 页） 查看投影机是否过热。如果投影机周围通风不良，或者您所在的房间特别热，请将投影机移到较凉爽的地方。 照明模块可能无法点亮。等待一分钟，然后重新开启电源。 当在海拔约 1,600 米或更高的地方使用投影机时，请将 [风扇模式] 设置为 [高海拔]。在海拔约 1,600 米或更高的地方使用投影机而未设置为 [高海拔]，可能会导致投影机过热并关机。如果发生这种情况，请等待几分钟，然后开启投影机。（→第 54 页） <p>如果在照明模块关闭后立即开启投影机，风扇会转动而无影像显示，需等待一段时间后投影机才会显示影像。请稍候片刻。</p> <ul style="list-style-type: none"> 如果很难判断故障是否由上述条件所引起，请从插座拔出电源线。然后等待 5 分钟，再插入电源线。（→第 33 页） |
| 将要关机 | <ul style="list-style-type: none"> 您是否在屏幕菜单中的 [电源控制] 中设置了时间？（→第 65 页） |
| 无图片 | <ul style="list-style-type: none"> 检查是否选择了适当的输入源。（→第 22 页）如果仍然没有图片，请再次按下 SOURCE 按钮或其中一个信号源按钮。 确认线缆是否正确连接。 使用菜单调整亮度和对比度。（→第 48 页） 确认没有按下 AV-MUTE（图像关闭）按钮。 使用菜单中的 [恢复出厂设置]，将设置或调整复位到出厂预设值。（→第 70 页） 如果 HDMI 1 IN 或 HDMI 2 IN 信号无法显示，请尝试以下操作。 <ul style="list-style-type: none"> 重新安装用于电脑中内置显卡的驱动程序，或者使用更新的驱动程序。 <p>有关重新安装或更新驱动程序，请参阅随附于电脑或显卡的用户指南，或联系电脑制造商的支持中心。</p> <p>自行负责安装更新驱动程序或者操作系统。</p> <p>我们对由于此安装引起的任何故障和失败不负责任。</p> <ul style="list-style-type: none"> 根据 HDBaseT 传输装置的不同，可能不支持信号。在某些情况下，RS-232C 也无法使用。 投影机处于待机状态期间，在启动笔记本电脑之前须确认其是否已与投影机相连接。 <p>在大多数情况下，除非先把笔记本电脑与投影机相连，然后启动笔记本电脑，否则笔记本电脑的输出信号无法输出。</p> <p>* 如果您在使用遥控器时出现屏幕空白，这可能是电脑屏幕保护设置或者电源控制软件正在运作。 </p> |
| 图片突然变暗 | <ul style="list-style-type: none"> 过热的房间可能会触发投影机的保护功能，这可能导致亮度暂时降低。降低房间温度。 当动态对比度功能激活时，亮度可能会根据显示图像而降低。（→第 48 页） |

| 问题 | 检查以下项目 |
|----------------|---|
| 图像与屏幕不垂直 | <ul style="list-style-type: none"> 重新放置投影机的位置以改善屏幕投射角度。(→第 23 页) 使用梯形校正功能修正梯形失真。(→第 29 页) |
| 图片不清晰 | <ul style="list-style-type: none"> 调整聚焦。(→第 26 页) 重新放置投影机的位置以改善屏幕投射角度。(→第 23 页) 确认投影机与屏幕之间的距离是否在镜头的调整范围之内。(→第 90 页) 镜头位移量是否超出保证范围?(→第 25 页) 如果投影机温度过低,被带到温暖的地方然后开启,镜头可能会结露。遇此情况,停下投影机直到镜头上的结露退去。 |
| HDMI 输入信号未正确投影 | <ul style="list-style-type: none"> HDMI 信号电平可能未被正确检测到。检查连接到 HDMI 1 或 HDMI 2 输入端子的设备的信号电平,并尝试在 [设置(1)] 下的屏幕菜单中的 [HDMI 设置] 中更改设置。(→第 56 页) |
| 没有声音 | <ul style="list-style-type: none"> 音量是否已调低?(→第 32 页) 或者,屏幕菜单中的 [静音] 功能是否设置为 [开]?(→第 56 页) |
| 遥控器不起作用 | <ul style="list-style-type: none"> 将遥控器的红外线发射器对准投影机的遥控接收器。(→第 16 页) 安装新电池。(→第 15 页) 确认遥控器和投影机之间没有障碍物。 站在距离投影机 7 米的范围内。(→第 16 页) 如果已设置 [控件ID], 请检查遥控器的ID号是否与投影机的ID号匹配。(→第 69 页) |
| 指示灯点亮或闪烁 | <ul style="list-style-type: none"> 参阅 POWER/STATUS/LIGHT 指示灯。(→第 107 页) |

详细信息请联系经销商。

9-9.指示灯消息

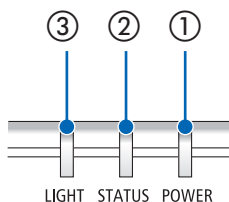

各指示灯的特征









- ① POWER 指示灯
- ② STATUS 指示灯
- ③ LIGHT 指示灯

正常指示灯显示

| POWER | STATUS | LIGHT | 投影机状态 |
|--|--|--|-----------------------------|
|  关 |  关 |  关 | 电源已关 |
|  橙色 (缓慢闪烁) |  关 |  关 | 待机 ([正常] 待机状态) |
|  橙色 (点亮) |  关 |  关 | 待机 ([网络待机] 待机状态) |
|  绿 (点亮) |  关 |  关 | 待机 ([休眠] 待机状态) |
|  蓝 (点亮) |  关 |  绿 (点亮) | 电源已开 ([正常] 光源模式) |
|  蓝 (点亮) |  关 |  绿 (闪烁) | 电源开启 ([沉默的] 或 [使用寿命长] 光源模式) |
|  绿 (快速闪烁) |  关 |  关 | 投影机正在冷却 |

| POWER | STATUS | LIGHT | 投影机状态 |
|--|--|--|----------------|
|  绿 (缓慢闪烁) |  关 |  关 | 休眠状态 (→ 第 65页) |

异常时的指示灯显示

| POWER | STATUS | LIGHT | 投影机状态 |
|--|---|--|------------------------|
|  蓝 (点亮) |  橙色 (点亮) | 其他状态 | 当控制面板键锁定期间按下投影机上的按钮时 |
| | | | 当投影机和遥控器的ID号不匹配时 |
|  红 (快速闪烁) |  关 |  关 | 检测到温度错误。检查进气口和排气口是否堵塞。 |
|  红 (点亮) | 其他状态 | 其他状态 | 硬件错误。 请联系您的经销商。 |
|  红 (快速闪烁) | 其他状态 | 其他状态 | |

在激活了温度保护器的情况下：

当投影机内部温度过高或过低时，POWER 指示灯将以短周期闪烁红色。此后，热保护器将激活，投影机可能会关闭。

在这种情况下，请采取以下措施：

- 从墙上插座拔出电源插头。
- 如果投影机置于高环境温度下，请将其放置在阴凉处。
- 如果积聚了灰尘，请清洁排气口。
- 将投影机放置约 1 小时，直到内部温度降低。

9-10.故障排除核对清单

在联系您的经销商或售后服务人员之前，核对下列清单，并参考本用户手册中“故障排除”一节，以确定是否需要维修。下面的清单能帮助我们更高效地解决您的问题。

* 打印本页和下一页以便您进行核对。

发生频率：

总是 有时(多久一次? _____) 其他(_____)

电源

- 无电源 (POWER 指示灯未亮蓝色)。也可参阅“状态指示灯 (STATUS)”。
- 电源线的插头完全插入墙上的插座。
- 主电源开关已按到 ON 位置。
- 即使您按住POWER按钮还是没有电。
- 在操作过程中关机。
 - 电源线的插头完全插入墙上的插座。
 - [电源控制] 已关闭 (仅适用于具备 [电源控制] 功能的型号)。

视频和音频

- 从您的电脑或视频设备没有图像显示在投影机
 - 即使您先和投影机连接然后再开启电脑还是没有图像显示。
 - 使笔记本电脑的信号输出至投影机。
 - 功能键组合能够激活/闲置您电脑的外部显示器。通常，“Fn”键与12个功能键之一组合可以打开或关闭外部显示器。
 - 无图像 (蓝色或黑色背景，无显示)。
 - 即使您在投影机菜单中执行了 [复位] 功能还是没有图像。
 - 信号线缆的插头完全插入输入源端子。
 - 屏幕上出现消息。
(_____)
 - 连接到投影机的信号源处于活动状态并可以使用。
 - 即使您调整了亮度和/或对对比度也还是没有图像。
 - 投影机支持输入信号源的分辨率和频率。
- 图像太暗。
 - 即使您调整了亮度和/或对对比度还是没有改善。
- 图像失真。
 - 图像出现梯形失真 (即使您执行了 [梯形校正] 调整，图像还是没有改善)。
- 部分图像丢失。
 - 即使您在投影机菜单中执行了 [复位] 还是没有改善。
- 图像在水平或垂直方向移动。
 - 投影机支持输入信号源的分辨率和频率。
 - 一些像素已丢失。
- 图像闪动。
 - 即使您在投影机菜单中执行了 [复位] 还是没有改善。
 - 电脑信号显示图像闪烁或色彩漂移。
 - 即使您将 [风扇模式] 从 [高海拔] 更改为 [自动]，仍未改善。
- 图像模糊或失焦。
 - 即使您检查了电脑上信号的分辨率，并将其更改为投影机的原始分辨率，仍然没有改善。
 - 即使调整聚焦后仍然没有改善。
- 没有声音。
 - 音频线已正确连接到投影机的音频输入源。
 - 即使调整音量大小后也仍然没有改善。
 - AUDIO OUT 已连接到您的音频设备 (仅限带有 AUDIO OUT 端子的型号)。

其他

- 遥控器不起作用。
 - 在投影机传感器和遥控器之间没有任何障碍物。
 - 投影机放置在靠近日光灯的地方，干扰了遥控器的红外控制。
 - 投影机和遥控器的ID相同。
- 投影机机箱上的按钮不起作用 (仅适用于具备 [控制面板锁定] 功能的型号)。
 - [控制面板锁定] 没有打开或在菜单中闲置。

请在下面的空白处详细描述您的问题。

有关投影机的应用和使用环境的信息

投影机

型号：
 序列号：
 购买日期：
 光模块运行时间（小时）：
 光源模式：
 正常 沉默的
 使用寿命长

输入源信号的相关信息：

水平同步频率 [] kHz
 垂直同步频率 [] Hz
 同步极性 H (+) (-)
 V (+) (-)

指示灯：

持续亮灯 []
 闪烁灯 [] 循环
 遥控器型号：

安装环境

屏幕尺寸： 英寸
 屏幕类型： 白幕 珠光幕 偏振幕
 宽屏视角 高对比度
 投射距离： 英尺/英寸/米
 方位： 吊顶 桌面
 电源插座连接：
 直接连接到墙上插座
 连接到电源线延长线或其他（连接设备数量 _____）
 连接到电源线卷盘或其他（连接设备数量 _____）

电脑

制造商：
 型号：
 笔记本电脑 /台式电脑
 原始分辨率：
 刷新率：
 视频适配器：
 其他：

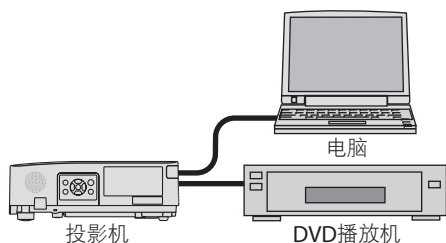

信号线缆

SHARP 标准线缆或其他制造商的线缆？
 型号： 长度： 英寸/米
 分配放大器
 型号：
 切换开关
 型号：
 适配器
 型号：

视频设备

VCR、DVD播放机、摄像机、电子游戏或其他
 制造商：
 型号：

SHARP
SHARP CORPORATION